

Compactadores

IHC - Fijos

IHC R - Giratorios





Compactadores IHC e IHC R

Los compactadores Indeco IHC ofrecen una alta capacidad de compactación en tiempos rápidos, sustituyendo a las peligrosas y voluminosas herramientas manuales y a los rulos automóbiles en las intervenciones en pendiente, evitando el riesgo de que vuelquen.

A la plancha de acero del compactador se aplican, de modo combinado, tanto la fuerza dinámica de un sistema vibratorio de tipo hidráulico como el peso estático del brazo de la máquina de trabajo. Naturalmente las fuerzas dinámicas deberán tener potencia suficiente para hacer vibrar la plancha de acero en la medida suficiente. Para que esto ocurra, los compactadores Indeco (montados directamente en el brazo de la máquina de trabajo) adoptan un motor hidráulico con un cojinete con baño de aceite que equilibra la fuerza de compactación con la velocidad de vibración, para obtener la fuerza necesaria para reducir los huecos y mover más cantidad de material en menos tiempo.

Los compactadores hidráulicos Indeco IHC, fijos y giratorios, garantizan una eficiencia y una versatilidad superiores respecto a otros productos del mercado. Provistos de bases de sujeción comunes a otros accesorios hidráulicos Indeco, se pueden intercambiar fácilmente con estos últimos durante las distintas fases de trabajo de la obra. Utilizando simplemente el circuito hidráulico de la máquina, son ideales para compactar materiales de relleno en zanjas, apisonar terraplenes y realizar otras intervenciones en superficies con pendiente o en proximidad a cimientos y otros obstáculos. Perfectos para suelos granulares, homogéneos o no, también son muy eficaces utilizados como martinete mediante la aplicación a la plancha vibratoria de los correspondientes adaptadores opcionales.

Los compactadores giratorios Indeco IHC R permiten posicionar la máquina en el ángulo deseado respecto a la superficie de trabajo, operando con incluso más eficacia en excavaciones de sección reducida, lugares angostos, posiciones en ángulo, junto a tapas de alcantarilla y otros obstáculos.

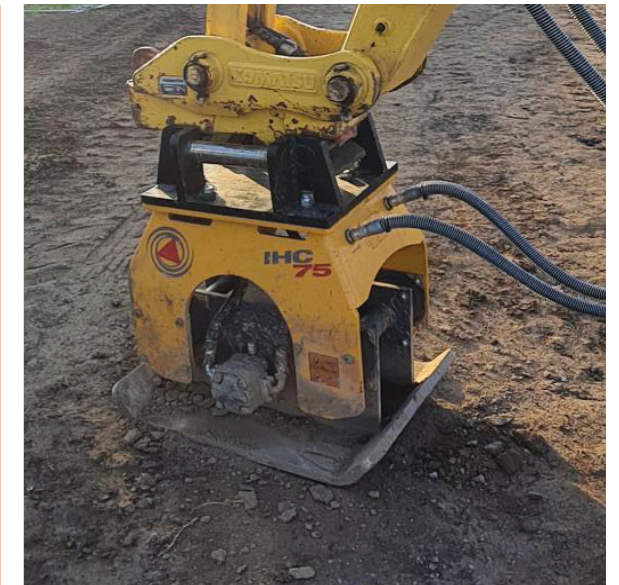

Características de los compactadores Indeco

Robustos, versátiles y altamente productivos, los compactadores IHC presentan características especiales fruto de la investigación tecnológica de Indeco.

El sistema con cojinete **|1|** de rodamiento y baño de aceite garantiza una máxima fiabilidad, bajos costes de mantenimiento y altas prestaciones incluso en las condiciones más difíciles.

El sistema de amortiguación de goma **|2|** está concebido para dirigir toda la fuerza hacia el material a compactar, atenuando las vibraciones para máquina y operador.

El cuerpo de la máquina y las placas de la base **|3|** de alto espesor están realizados con aceros especiales superresistentes y no se someten a flexiones o deformaciones que pudiesen perjudicar el funcionamiento de la máquina.

El sistema hidráulico **|4|** equilibra fuerza y velocidad para permitir que los pesos excéntricos realicen una compactación profunda, reduciendo los vacíos. Su diseño especial **|5|** está previsto para trabajar muy cerca de muros, zanjas, cimientos, guardarraíles y otros obstáculos que se encuentren a lo largo y ancho de la zona de trabajo.

La válvula limitadora de presión y flujo **|6|** permite una instalación rápida y segura, evitando que configuraciones incorrectas perjudiquen la productividad e incluso la durabilidad del compactador.



Las conexiones para el aceite **|7|** están situadas en un lugar práctico y funcional de la parte posterior del compactador. Al igual que los tubos de la máquina, están protegidas del riesgo de rotura accidental, sobre todo en canalizaciones estrechas y profundas.

El motor hidráulico **|8|**, con juntas especiales resistentes a la alta presión, es capaz de aceptar contrapresiones sin necesidad de la línea de drenaje.

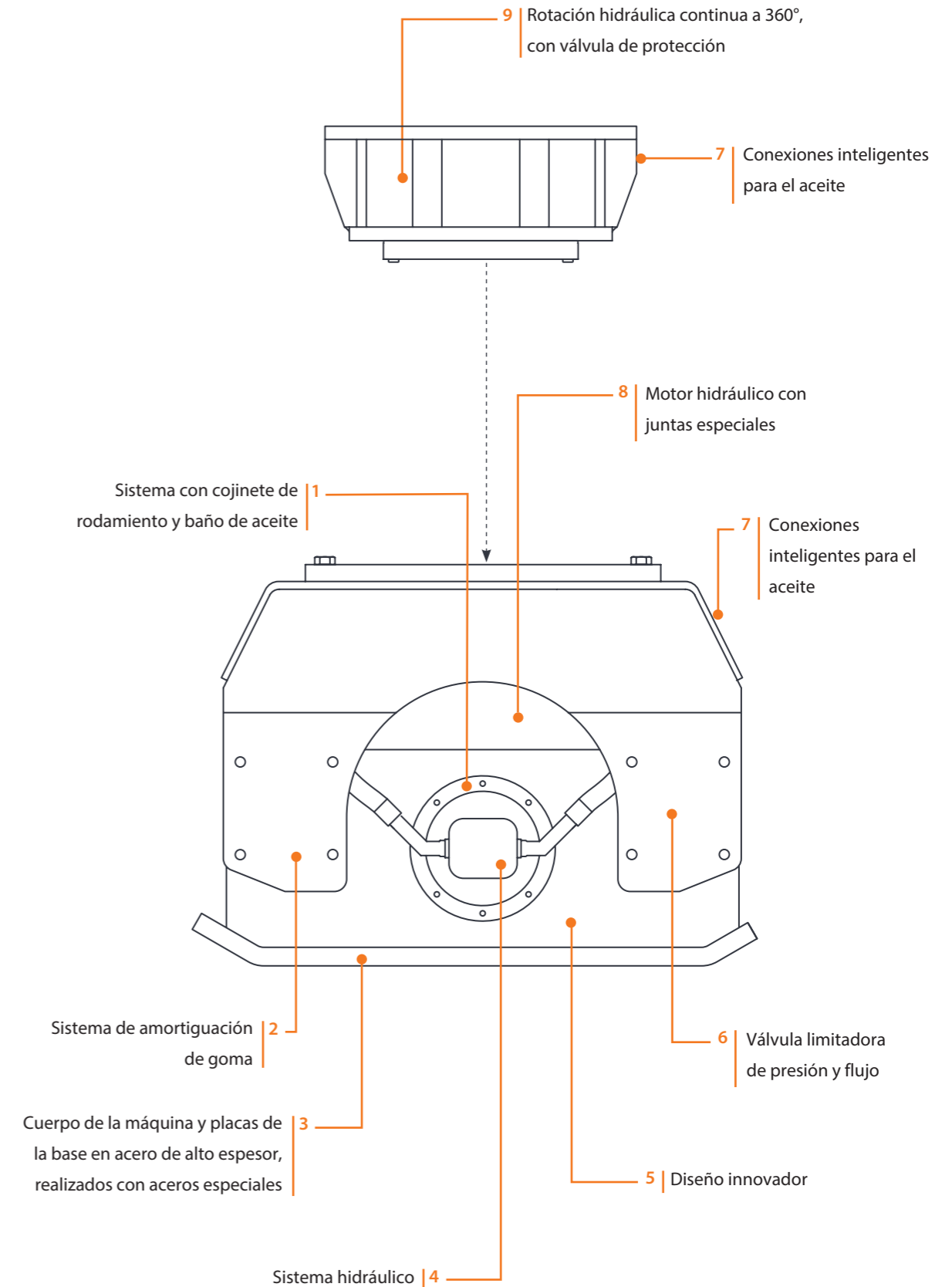

La rotación hidráulica continua a 360° **|9|** permite el posicionamiento óptimo de la plancha vibratoria en todas las condiciones de trabajo y el avance de la compactación.





Datos técnicos	IHC 50	IHC 70	IHC 75
Tipos de máquinas	1 3	1 3	1 3
Peso excavadora	1,7 ÷ 8 ton	3,5 ÷ 13 ton	4 ÷ 14 ton
Peso de la herramienta*	200 Kg	445 Kg	485 Kg
Altura	56 cm	60 cm	60 cm
Dimensiones placa base	30,5 x 76 cm	46 x 84 cm	64 x 87 cm
Fuerza centrífuga	3000 Kg 29,5 KN	4000 Kg 39 KN	4000 Kg 39 KN
Presión ejercida sobre el suelo Mín - Med - Máx	0,8 1,2 1,7 Kg/cm ² 7,8 11,8 16,7 N/cm ²	0,9 1,1 1,4 Kg/cm ² 8,8 10,8 13,7 N/cm ²	0,7 0,9 1,1 Kg/cm ² 6,9 8,8 10,8 N/cm ²
Frecuencia Mín - Med - Máx	 2000 2500 3000 rpm 33 42 50 hz	 1600 1850 2100 rpm 27 31 35 hz	 1600 1850 2100 rpm 27 31 35 hz
Caudal en el motor	45 ÷ 70 l/min	55 ÷ 75 l/min	55 ÷ 75 l/min
Presión máxima de trabajo controlada desde la excavadora	240 bar	200 bar	200 bar
Presión de retorno máxima	7 bar	21 bar	21 bar
Compatibilidad placa sujeción cabezal demoledor	HP 400	HP 900	HP 900

*El peso operativo del accesorio incluye el soporte de sujeción de acuerdo con los estándares de fabricación de Indeco. Posibles diferencias de peso podrían depender de la distinta configuración del soporte.

Datos técnicos	IHC 150	IHC 250
Tipos de máquinas	4 5	4 5
Peso excavadora	8 ÷ 22 ton	15 ÷ 45 ton
Peso de la herramienta*	970 Kg	1280 Kg
Altura	79 cm	80 cm
Dimensiones placa base	71 x 120 cm	90 x 122 cm
Fuerza centrífuga	10000 Kg 98 KN	17000 Kg 167 KN
Presión ejercida sobre el suelo Mín - Med - Máx	1,4 1,6 1,8 Kg/cm ² 13,7 15,7 17,7 N/cm ²	1,3 1,7 2,2 Kg/cm ² 12,8 16,7 21,6 N/cm ²
Frecuencia Mín - Med - Máx	 1800 1950 2100 rpm 30 33 35 hz	 1800 2100 2400 rpm 30 35 40 hz
Caudal en el motor	100 ÷ 120 l/min	190 ÷ 265 l/min
Presión máxima de trabajo controlada desde la excavadora	200 bar	170 bar
Presión de retorno máxima	21 bar	7 bar
Compatibilidad placa sujeción cabezal demoledor	HP 1500 - HP 1800	HP 2000 - HP 2500 HP 3000 ÷ HP 4000

Nota: todas las ilustraciones y los datos numéricos de este catálogo son puramente indicativos y están sujetos a cambios a nuestra discreción sin previo aviso. Nos reservamos por tanto el derecho a modificarlos con el objetivo de mejorar y desarrollar constantemente nuestros productos.

Leyenda máquinas

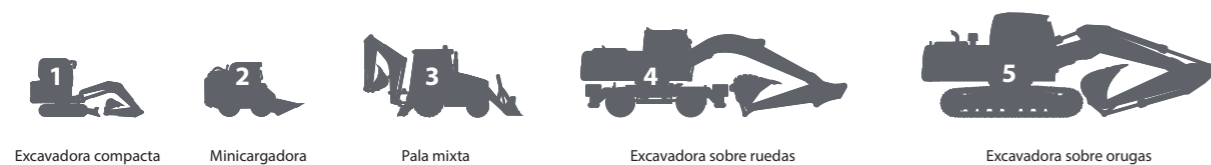

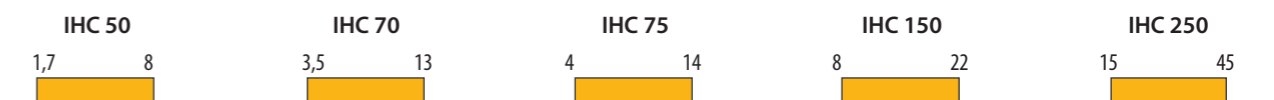

La compatibilidad

Sugerencia de uso en una máquina con peso total de (toneladas):







Datos técnicos	IHC R 50	IHC R 70	IHC R 75
Tipos de máquinas	1 3	1 3 4	1 3 4
Peso excavadora	3,5 ÷ 13 ton	6,5 ÷ 16 ton	7 ÷ 16 ton
Peso de la herramienta*	425 Kg	630 Kg	670 Kg
Altura	88 cm	93 cm	93 cm
Dimensiones placa base	30,5 x 76 cm	46 x 84 cm	64 x 87 cm
Fuerza centrífuga	3000 Kg 29,5 KN	4000 Kg 39 KN	4000 Kg 39 KN
Presión ejercida sobre el suelo Mín - Med - Máx	0,8 1,2 1,7 Kg/cm ² 7,8 11,8 16,7 N/cm ²	0,9 1,1 1,4 Kg/cm ² 8,8 10,8 13,7 N/cm ²	0,7 0,9 1,1 Kg/cm ² 6,9 8,8 10,8 N/cm ²
Frecuencia Mín - Med - Máx	 2000 2500 3000 rpm 33 42 50 hz	 1600 1850 2100 rpm 27 31 35 hz	 1600 1850 2100 rpm 27 31 35 hz
Caudal en el motor	45 ÷ 70 l/min	55 ÷ 75 l/min	55 ÷ 75 l/min
Presión máxima de trabajo controlada desde la excavadora	240 bar	200 bar	200 bar
Presión de retorno máxima	7 bar	21 bar	21 bar
Caudal de aceite para la rotación	10 l/min	10 l/min	10 l/min
Presión regulada a la rotación	90 bar	90 bar	90 bar
Compatibilidad placa sujeción cabezal demoledor	HP 900	HP 900	HP 900

*El peso operativo del accesorio incluye el soporte de sujeción de acuerdo con los estándares de fabricación de Indeco. Posibles diferencias de peso podrían depender de la distinta configuración del soporte.

Leyenda máquinas



Datos técnicos	IHC R 150	IHC R 250
Tipos de máquinas	4 5	4 5
Peso excavadora	15 ÷ 25 ton	16 ÷ 45 ton
Peso de la herramienta*	1185 Kg	1520 Kg
Altura	108 cm	110 cm
Dimensiones placa base	71 x 120 cm	90 x 122 cm
Fuerza centrífuga	10000 Kg 98 KN	17000 Kg 167 KN
Presión ejercida sobre el suelo Mín - Med - Máx	1,4 1,6 1,8 Kg/cm ² 13,7 15,7 17,7 N/cm ²	1,3 1,7 2,2 Kg/cm ² 12,8 16,7 21,6 N/cm ²
Frecuencia Mín - Med - Máx	 1800 1950 2100 rpm 30 33 35 hz	 1800 2100 2400 rpm 30 35 40 hz
Caudal en el motor	100 ÷ 120 l/min	190 ÷ 265 l/min
Presión máxima de trabajo controlada desde la excavadora	200 bar	170 bar
Presión de retorno máxima	21 bar	7 bar
Caudal de aceite para la rotación	10 l/min	10 l/min
Presión regulada a la rotación	90 bar	90 bar
Compatibilidad placa sujeción cabezal demoledor	HP 2000 - HP 2500	HP 2000 - HP 2500

Nota: todas las ilustraciones y los datos numéricos de este catálogo son puramente indicativos y están sujetos a cambios a nuestra discreción sin previo aviso. Nos reservamos por tanto el derecho a modificarlos con el objetivo de mejorar y desarrollar constantemente nuestros productos.

La compatibilidad

Sugerencia de uso en una máquina con peso total de (toneladas):

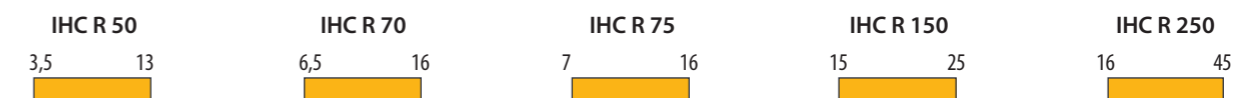

Los accesorios

1 | Sistema Indeconnect

Nuevo sistema de monitorización remota, basado en los principios del 'Internet of Things, con el que evitar la obsolescencia de los equipos y mantener un alto rendimiento a lo largo del tiempo.

El sistema «Indeconnect», está compuesto por un dispositivo equipado con tecnología 4G para la interconexión inalámbrica a la red, que se montará en los distintos equipos, y una plataforma web en la nube accesible desde móvil (vía app) u ordenador, con la que consultar los datos transmitidos en tiempo real por cada dispositivo instalado: horas trabajadas, posición de trabajo en el espacio, temperatura del aceite hidráulico, temperatura ambiente, posición GPS, etc.

Mediante el uso de Indeconnect es posible:

- **Controlar la productividad**, asegurándose de que cada herramienta Indeco esté trabajando de acuerdo a lo planificado
- **Controlar la operatividad**, verificando en tiempo real los distintos parámetros dentro y fuera del equipo para asegurarse de que esté se utilice en condiciones óptimas y de forma adecuada
- **Aumentar la seguridad** controlando a distancia la posición del equipo mediante la geo-localización GPS
- **Planificar el mantenimiento**, supervisando en tiempo real el estado de salud de cada herramienta Indeco, también a través del sistema automático de alertas y mensajes que permite pedir piezas de recambio y minimizar los tiempo de inactividad de la máquina
- **Optimizar el alquiler** supervisando y controlando la gestión de los equipos alquilados.

1 |

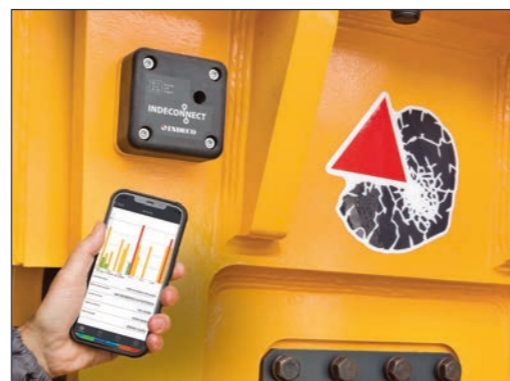



2 |



2 | Lámina de relleno

Herramienta opcional que, montada en un compactador, sirve para extender y nivelar el terreno a compactar, sin que sea necesario utilizar una cuchara.

Sectores y campos de aplicación

		IHC	IHC R	
 Movimentación de tierras	Movimentación de tierras	<ul style="list-style-type: none"> Excavación de zanjas Excavación en terreno Nivelación de pavimentaciones Compactación del suelo Compactación de zanjas Carga de terreno y materiales a granel 	<input type="checkbox"/> <input type="checkbox"/> <input type="checkbox"/> <input type="checkbox"/> <input type="checkbox"/>	<input type="checkbox"/> <input type="checkbox"/> <input type="checkbox"/> <input type="checkbox"/> <input type="checkbox"/>
	Cimientos	<ul style="list-style-type: none"> Excavación para cimientos de edificios Nivelación 		
	Construcción	<ul style="list-style-type: none"> Hinca de pilotes para cimientos Compactación en torno a los pilares 	<input type="checkbox"/> <input type="checkbox"/>	<input type="checkbox"/> <input type="checkbox"/>
	Tunelación	<ul style="list-style-type: none"> Desmote Decapado de bóvedas y muros 		
	Aplicación subacuática	<ul style="list-style-type: none"> Dragado Ampliación de márgenes Ampliación de canales Carga de terreno y materiales a granel Movimentación de rocas o rompeolas 		
 Infraestructuras	Excavación de zanjas	<ul style="list-style-type: none"> Petróleo y gas, agua y líquidos (excavación de zanjas en profundidad) Excavación zanjas Compactación de suelo en zanjas 	<input type="checkbox"/> <input type="checkbox"/> <input type="checkbox"/>	<input type="checkbox"/> <input type="checkbox"/> <input type="checkbox"/>
	Construcción de carreteras	<ul style="list-style-type: none"> Hinca de pilotes y guardarrailes Reparación de asfalto Trabajos de mantenimiento (caminos, aceras y estacionamientos) Mampostería 	<input type="checkbox"/> <input type="checkbox"/> <input type="checkbox"/> <input type="checkbox"/>	<input type="checkbox"/> <input type="checkbox"/> <input type="checkbox"/> <input type="checkbox"/>
	Jardinería y paisajismo	<ul style="list-style-type: none"> Vallas Excavación en terreno Demolición de roca Repoblación Hendiduras en tocones Mantenimiento de campos de golf Trituración de tocones y raíces Eliminación y renovación de barreras vegetales Trituración de residuos leñosos 	<input type="checkbox"/> <input type="checkbox"/> <input type="checkbox"/> <input type="checkbox"/> <input type="checkbox"/> <input type="checkbox"/> <input type="checkbox"/> <input type="checkbox"/>	<input type="checkbox"/> <input type="checkbox"/> <input type="checkbox"/> <input type="checkbox"/> <input type="checkbox"/> <input type="checkbox"/> <input type="checkbox"/> <input type="checkbox"/>
	Arboricultura	<ul style="list-style-type: none"> Movimentación de tocones Mantenimiento de áreas verdes, arbustos y sotobosque Creación y mantenimiento de corredores forestales y cortafuegos Retirada de árboles Retirada de vegetación Retirada de ramas 		
 Agrícola y forestal				

La gama completa del resto de productos Indeco

Productos			Peso			Productos			Peso			Productos			Peso		
IFP	8 X	750	Kg	IHC	50	200	Kg	ISS***	8/13	1250	Kg	ISS***	8/13	1250	Kg		
IFP	13 X	1300	Kg	IHC	70	445	Kg	ISS***	10/20	2400	Kg	ISS***	10/20	2400	Kg		
IFP	19 X	1800	Kg	IHC	75	485	Kg	ISS***	20/30	3650	Kg	ISS***	20/30	3650	Kg		
IFP	28 X	2800	Kg	IHC	150	970	Kg	ISS***	25/40	4800	Kg	ISS***	25/40	4800	Kg		
IFP	35 X	3450	Kg	IHC	250	1280	Kg	ISS***	30/50	6100	Kg	ISS***	30/50	6100	Kg		
IFP	45 X	4550	Kg	IHC R	50	425	Kg	ISS***	35/60	7600	Kg	ISS***	35/60	7600	Kg		
IRP	5 X	570	Kg	IHC R	70	630	Kg	ISS***	45/90	10400	Kg	ISS***	45/90	10400	Kg		
IRP	11 X	1150	Kg	IHC R	75	670	Kg	IRC***	30	4200	Kg	IRC***	30	4200	Kg		
IRP	18 X	1700	Kg	IHC R	150	1185	Kg	IMH	3	385	Kg	IMH	3	385	Kg		
IRP	23 X	2300	Kg	IHC R	150	1185	Kg	IMH	5	535	Kg	IMH	5	535	Kg		
IRP	29 X	2950	Kg	IHC R	250	1520	Kg	IMH	6	545	Kg	IMH	6	545	Kg		
IRP	36 X	3600	Kg	IMG S**	300	285	Kg	IMH	8	580	Kg	IMH	8	580	Kg		
IRP	45 X	4500	Kg	IMG S**	400	380	Kg	IMH	10	735	Kg	IMH	10	735	Kg		
IMP*	15	1500	Kg	IMG S**	600	570	Kg	IMH	14	1050	Kg	IMH	14	1050	Kg		
IMP*	20	2080	Kg	IMG S**	1200	1140	Kg	IMH	20	1500	Kg	IMH	20	1500	Kg		
IMP*	25	2400	Kg	IMG S**	1700	1610	Kg	IMH	3.2 SS	1000	Kg	IMH	3.2 SS	1000	Kg		
IMP*	35	3500	Kg	IMG S**	2300	2180	Kg	IMH	4.2 SS	1400	Kg	IMH	4.2 SS	1400	Kg		
IMP*	45	4500	Kg	IMG S**	2800	2650	Kg										
				ISS***	5/7	570	Kg										

*Configuración demolidor - **Configuración tamizadora - ***Configuración posición cuchara

Certificación del sistema
de gestión de la calidad.
UNI EN ISO 9001:2015



Miembro de



INDECO ind S.p.a.

viale Lindemann, 10 z.i. - 70132 Bari - Italy

PH +39 080 531 33 70 - F +39 080 537 79 76

@ info@indec0.it - www.indec0.it/es

PROVEEDOR AUTORIZADO

Los contenidos de la presente publicación no pueden reproducirse total ni parcialmente sin la autorización previa de la sociedad Indeco ind S.p.a.
Todos derechos reservados. Las marcas registradas utilizadas en este catálogo son de la propiedad de sus respectivos titulares.