

Compattatori

IHC fissi

IHC R rotanti





Compattatori IHC e IHC R

I compattatori Indeco IHC offrono un'elevata capacità di compattazione in tempi rapidi, sostituendo le rischiose e logoranti attrezzature manuali e i rulli semoventi negli interventi in pendio, evitando il rischio di un loro ribaltamento.

Alla piastra d'acciaio del compattatore, vengono applicate, in modo combinato, sia la forza dinamica di un sistema vibrante idraulico sia il peso statico del braccio della macchina operatrice. Naturalmente le forze dinamiche devono avere una potenza sufficiente per far vibrare efficacemente la piastra d'acciaio. Perché questo accada, i compattatori Indeco (montati direttamente sul braccio delle macchine operatrici) adottano un motore idraulico con un cuscinetto a bagno d'olio che bilancia la forza di compattazione con la velocità di vibrazione, così da ottenere la profondità di penetrazione necessaria a ridurre gli spazi vuoti e muovere più materiale in minor tempo.

I compattatori Idraulici Indeco IHC, fissi e rotanti, garantiscono un'efficienza e una versatilità superiori rispetto ad altri prodotti sul mercato. Provvisti di selle d'attacco comuni ad altre attrezzature idrauliche Indeco, sono facilmente intercambiabili con queste ultime durante le diverse fasi di lavoro in cantiere. Utilizzando il semplice circuito idraulico della macchina, si dimostrano ideali nel compattare i materiali di riporto per le trincee, costipare terrapieni ed eseguire altri interventi su superfici in pendio o in prossimità di fondamenti e altri ostacoli. Perfetti su suoli granulari, coerenti e semicoerenti, sono molto efficaci anche utilizzati come battipalo tramite l'applicazione di appositi adattatori opzionali sulla piastra vibrante. Nella versione rotante, i compattatori Indeco IHC R permettono di posizionare la macchina secondo l'angolo desiderato rispetto alla superficie di lavoro, operando ancora più efficacemente in scavi a sezione obbligata, in luoghi angusti, nelle posizioni ad angolo, attorno a tombini e ad altri ostacoli.

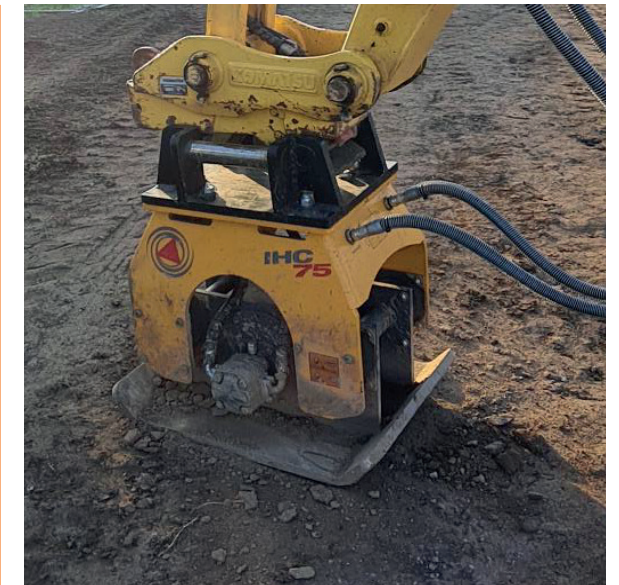

Caratteristiche dei compattatori Indeco

Robusti, versatili e altamente produttivi, i compattatori IHC presentano speciali caratteristiche frutto della ricerca tecnologica Indeco.

Il sistema con cuscinetto **|1|** a rotolamento e a bagno d'olio garantisce massima affidabilità, bassi costi di manutenzione ed elevate prestazioni anche in caso di compiti particolarmente gravosi.

Il sistema ammortizzante in gomma **|2|** è concepito per dirigere tutta la forza verso il materiale da compattare, attenuando le vibrazioni alla macchina e all'operatore.

Il corpo macchina e le piastre base **|3|** di elevato spessore, sono realizzati con acciai speciali super resistenti e non sono quindi soggetti a flessioni o altre deformazioni che potrebbero compromettere il funzionamento della macchina.

Il sistema idraulico **|4|** bilancia forza e velocità per consentire ai pesi eccentrici la compattazione in profondità, riducendo i vuoti.

Lo speciale design **|5|** è progettato per lavorare vicinissimo alle pareti delle trincee, alle fondamenta, ai guard rail e agli altri ostacoli, per l'intera larghezza e lunghezza dell'area dell'intervento.

La valvola limitatrice di pressione e flusso **|6|**, permette un'installazione sicura e veloce, evitando che set up non corretti pregiudichino la produttività e la vita stessa del compattatore.



Gli attacchi per l'olio **|7|** sono posizionati in modo pratico e funzionale nella parte posteriore del compattatore. In linea con le tubazioni della macchina, sono protetti dal rischio di rotture accidentali, specie in canalizzazioni strette e profonde.

Il motore idraulico **|8|**, con speciali guarnizioni resistenti all'alta pressione, è capace di accettare contropressioni senza bisogno della linea di drenaggio.

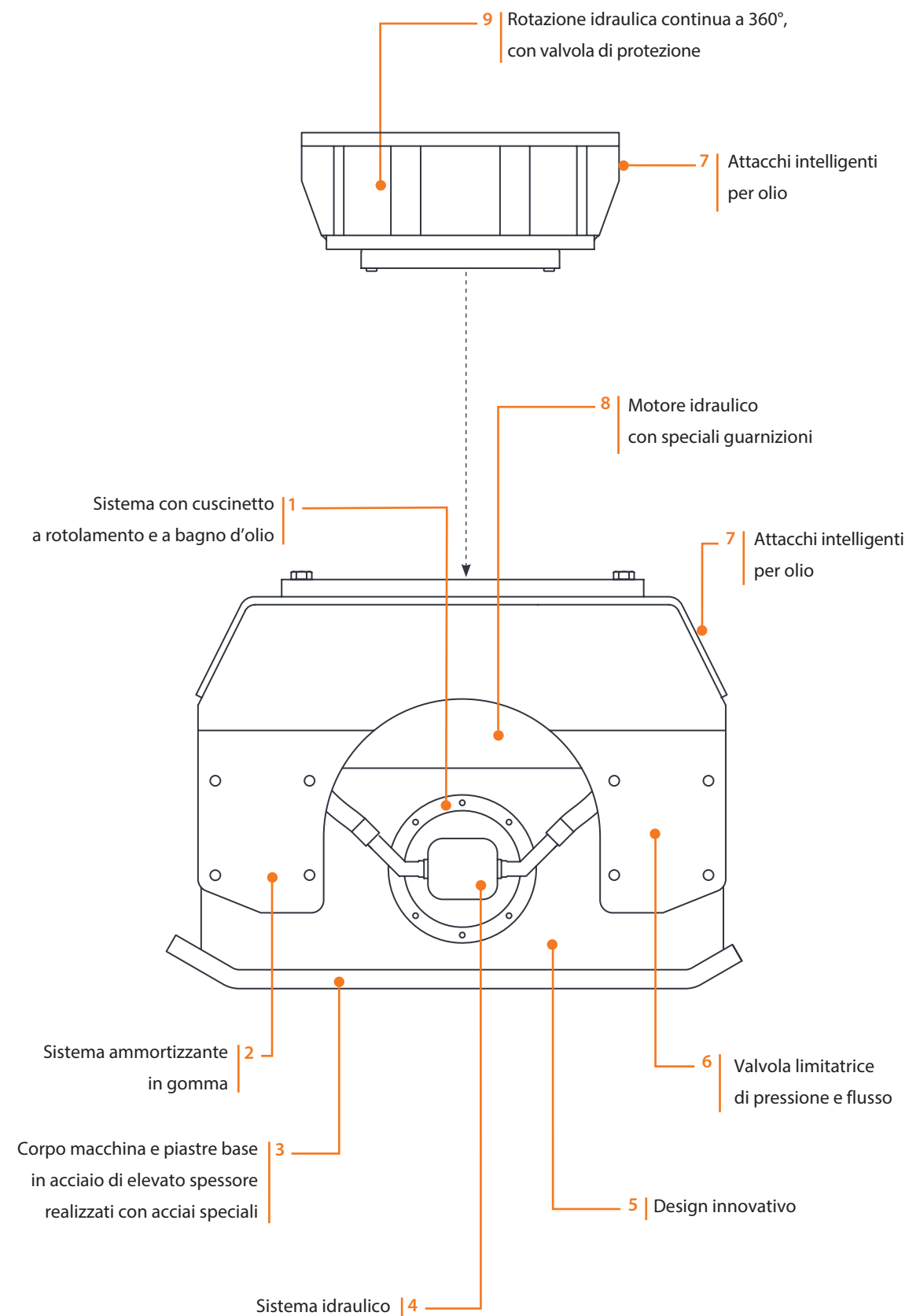

La rotazione idraulica continua a 360° **|9|** permette il posizionamento ottimale della piastra vibrante in tutte le condizioni di lavoro e l'avanzamento di compattazione.





Dati Tecnici	IHC 50	IHC 70	IHC 75
Tipologia macchine	1 3	1 3	1 3
Peso escavatore	1,7 ÷ 8 ton	3,5 ÷ 13 ton	4 ÷ 14 ton
Peso operativo*	200 Kg	445 Kg	485 Kg
Altezza	56 cm	60 cm	60 cm
Dimensione piastra base	30,5 x 76 cm	46 x 84 cm	64 x 87 cm
Forza centrifuga	3000 Kg 29,5 KN	4000 Kg 39 KN	4000 Kg 39 KN
Pressione esercitata al suolo Min - Med - Max	0,8 1,2 1,7 Kg/cm ² 7,8 11,8 16,7 N/cm ²	0,9 1,1 1,4 Kg/cm ² 8,8 10,8 13,7 N/cm ²	0,7 0,9 1,1 Kg/cm ² 6,9 8,8 10,8 N/cm ²
Frequenza Min - Med - Max	 2000 2500 3000 rpm 33 42 50 hz	 1600 1850 2100 rpm 27 31 35 hz	 1600 1850 2100 rpm 27 31 35 hz
Portata al motore	45 ÷ 70 l/min	55 ÷ 75 l/min	55 ÷ 75 l/min
Pressione massima di lavoro regolata all'escavatore	240 bar	200 bar	200 bar
Contropressione massima	7 bar	21 bar	21 bar
Compatibilità piastra attacco sella demolitore	HP 400	HP 900	HP 900

*Il peso operativo dell'attrezzatura include la sella d'attacco secondo gli standard costruttivi Indeco. Eventuali differenze nel peso possono dipendere dalla diversa configurazione di quest'ultima.

Dati Tecnici	IHC 150	IHC 250
Tipologia macchine	4 5	4 5
Peso escavatore	8 ÷ 22 ton	15 ÷ 45 ton
Peso operativo*	970 Kg	1280 Kg
Altezza	79 cm	80 cm
Dimensione piastra base	71 x 120 cm	90 x 122 cm
Forza centrifuga	10000 Kg 98 KN	17000 Kg 167 KN
Pressione esercitata al suolo Min - Med - Max	1,4 1,6 1,8 Kg/cm ² 13,7 15,7 17,7 N/cm ²	1,3 1,7 2,2 Kg/cm ² 12,8 16,7 21,6 N/cm ²
Frequenza Min - Med - Max	 1800 1950 2100 rpm 30 33 35 hz	 1800 2100 2400 rpm 30 35 40 hz
Portata al motore	100 ÷ 120 l/min	190 ÷ 265 l/min
Pressione massima di lavoro regolata all'escavatore	200 bar	170 bar
Contropressione massima	21 bar	7 bar
Compatibilità piastra attacco sella demolitore	HP 1500 - HP 1800	HP 2000 - HP 2500 HP 3000 ÷ HP 4000

N.B. Tutte le illustrazioni e i dati numerici, in questo catalogo sono puramente indicativi e suscettibili di modifica a nostra discrezione e senza preavviso. Ci riserviamo pertanto il diritto di modificarli nell'ottica del miglioramento e sviluppo costante del nostro prodotto.

Legenda macchine





La compatibilità

Utilizzazione suggerita su macchina dal peso complessivo (ton):





Dati Tecnici	IHC R 50	IHC R 70	IHC R 75
Tipologia macchine	1 3	1 3 4	1 3 4
Peso escavatore	3,5 ÷ 13 ton	6,5 ÷ 16 ton	7 ÷ 16 ton
Peso operativo*	425 Kg	630 Kg	670 Kg
Altezza	88 cm	93 cm	93 cm
Dimensione piastra base	30,5 x 76 cm	46 x 84 cm	64 x 87 cm
Forza centrifuga	3000 Kg 29,5 KN	4000 Kg 39 KN	4000 Kg 39 KN
Pressione esercitata al suolo Min - Med - Max	0,8 1,2 1,7 Kg/cm ² 7,8 11,8 16,7 N/cm ²	0,9 1,1 1,4 Kg/cm ² 8,8 10,8 13,7 N/cm ²	0,7 0,9 1,1 Kg/cm ² 6,9 8,8 10,8 N/cm ²
Frequenza Min - Med - Max	 2000 2500 3000 rpm 33 42 50 hz	 1600 1850 2100 rpm 27 31 35 hz	 1600 1850 2100 rpm 27 31 35 hz
Portata al motore	45 ÷ 70 l/min	55 ÷ 75 l/min	55 ÷ 75 l/min
Pressione massima di lavoro regolata all'escavatore	240 bar	200 bar	200 bar
Contropressione massima	7 bar	21 bar	21 bar
Portata per rotazione	10 l/min	10 l/min	10 l/min
Pressione regolata alla rotazione	90 bar	90 bar	90 bar
Compatibilità piastra attacco sella demolitore	HP 900	HP 900	HP 900

*Il peso operativo dell'attrezzatura include la sella d'attacco secondo gli standard costruttivi Indeco. Eventuali differenze nel peso possono dipendere da diversa configurazione di quest'ultima.

Legenda macchine



Dati Tecnici	IHC R 150	IHC R 250
Tipologia macchine	4 5	4 5
Peso escavatore	15 ÷ 25 ton	16 ÷ 45 ton
Peso operativo*	1185 Kg	1520 Kg
Altezza	108 cm	110 cm
Dimensione piastra base	71 x 120 cm	90 x 122 cm
Forza centrifuga	10000 Kg 98 KN	17000 Kg 167 KN
Pressione esercitata al suolo Min - Med - Max	1,4 1,6 1,8 Kg/cm ² 13,7 15,7 17,7 N/cm ²	1,3 1,7 2,2 Kg/cm ² 12,8 16,7 21,6 N/cm ²
Frequenza Min - Med - Max	 1800 1950 2100 rpm 30 33 35 hz	 1800 2100 2400 rpm 30 35 40 hz
Portata al motore	100 ÷ 120 l/min	190 ÷ 265 l/min
Pressione massima di lavoro regolata all'escavatore	200 bar	170 bar
Contropressione massima	21 bar	7 bar
Portata per rotazione	10 l/min	10 l/min
Pressione regolata alla rotazione	90 bar	90 bar
Compatibilità piastra attacco sella demolitore	HP 2000 - HP 2500	HP 2000 - HP 2500

N.B. Tutte le illustrazioni e i dati numerici, in questo catalogo sono puramente indicativi e suscettibili di modifica a nostra discrezione e senza preavviso. Ci riserviamo pertanto il diritto di modificarli nell'ottica del miglioramento e sviluppo costante del nostro prodotto.

La compatibilità

Utilizzazione suggerita su macchina dal peso complessivo (ton):

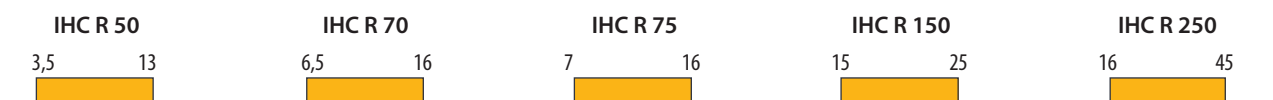

Gli accessori

1 | Sistema Indeconnect

Nuovo sistema di monitoraggio da remoto, basato sui principi dell'Internet of Things, con cui prevenire l'obsolescenza delle attrezzature e mantenere elevate le loro performance nel tempo. Il sistema "Indeconnect", è composto da un device dotato di tecnologia 4G per l'interconnessione wireless alla rete, da montare sulle diverse attrezzature, e da una piattaforma web cloud based accessibile da mobile (tramite app) o da PC, con cui consultare i dati trasmessi in tempo reale da ciascun device installato: ore di lavoro effettuate, posizione di lavoro nello spazio, temperatura dell'olio idraulico, temperatura dell'ambiente, posizione GPS e così via. Attraverso l'impiego di Indeconnect è possibile:

- **Monitorare la produttività**, assicurandosi che ciascun tool Indeco stia lavorando secondo quanto pianificato
- **Controllare l'operatività**, verificando in tempo reale i diversi parametri interni ed esterni all'attrezzatura per assicurarsi che questa sia utilizzata in condizioni ottimali e in modo appropriato
- **Aumentare la sicurezza** controllando da remoto la posizione dell'attrezzatura attraverso la geo-localizzazione GPS
- **Pianificare la manutenzione**, monitorando in tempo reale lo stato di salute di ciascun attrezzo Indeco, anche attraverso il sistema di alert e messaging automatici che permettono di ordinare i ricambi e ridurre al minimo i tempi di fermo macchina
- **Ottimizzare il noleggio** supervisionando e controllando la gestione delle attrezzature noleggiate.

1 |

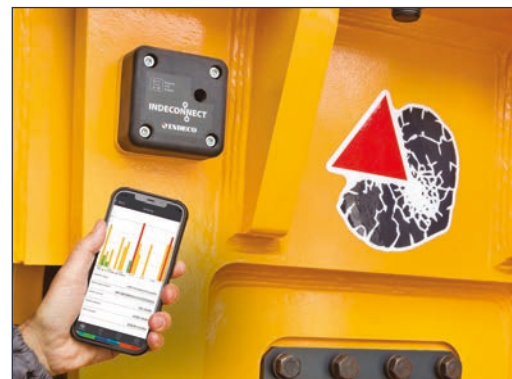

2 |



2 | Lama di riempimento

Un utile optional che, montato sui compattatori, serve a stendere e livellare il terreno da compattare senza rendere necessario l'impiego della benna.

Settori e campi di applicazione

		IHC	IHC R
 Movimento terra ed edilizia	Movimento terra	<ul style="list-style-type: none"> • Scavo di trincee • Scavo in terreno • Spianatura di pavimentazioni • Compattazione del suolo • Compattazione in trincea • Carico di terreno e materiali sfusi 	<input type="checkbox"/> <input type="checkbox"/> <input type="checkbox"/> <input type="checkbox"/> <input type="checkbox"/> <input type="checkbox"/>
	Fondamenta	<ul style="list-style-type: none"> • Scavi per fondamenta di edifici • Spianatura 	<input type="checkbox"/> <input type="checkbox"/>
	Edilizia	<ul style="list-style-type: none"> • Infissione di pali per fondamenta • Compattazione intorno ai pilastri 	<input type="checkbox"/> <input type="checkbox"/>
 Infrastrutture	Tunnelling	<ul style="list-style-type: none"> • Sbanco • Scrostatura di volte e pareti 	<input type="checkbox"/> <input type="checkbox"/>
	Applicazione subacquea	<ul style="list-style-type: none"> • Dragaggio • Ampliamento di banchine • Ampliamento di canali • Carico di terreno e materiali sfusi • Movimentazione rocce o frangiflutti 	<input type="checkbox"/> <input type="checkbox"/> <input type="checkbox"/> <input type="checkbox"/> <input type="checkbox"/>
	Scavo di trincee	<ul style="list-style-type: none"> • Petrolio e gas, acqua e liquami (scavo di trincee in profondità) • Scavo trincea • Compattazione del suolo in trincea 	<input type="checkbox"/> <input type="checkbox"/> <input type="checkbox"/>
 Agricoltura e forestale	Costruzioni stradali	<ul style="list-style-type: none"> • Infissione di pali e guardrail • Riparazione di asfalto • Lavori di manutenzione (vialetti, marciapiedi e parcheggi) • Selciatura 	<input type="checkbox"/> <input type="checkbox"/> <input type="checkbox"/> <input type="checkbox"/>
	Giardinaggio e paesaggistica	<ul style="list-style-type: none"> • Recinzioni • Scavo in terreno • Demolizione di roccia • Piantumazione • Spaccatura ceppi • Manutenzione campi da golf • Triturazione ceppi e radici • Rimozione e rinnovamento barriere vegetali • Triturazione residui lignei 	<input type="checkbox"/> <input type="checkbox"/> <input type="checkbox"/> <input type="checkbox"/> <input type="checkbox"/> <input type="checkbox"/> <input type="checkbox"/> <input type="checkbox"/>
	Arboricoltura	<ul style="list-style-type: none"> • Movimentazione ceppi • Manutenzione di aree verdi, cespugli e sottobosco • Creazione e manutenzione di corridoi forestali e linee tagliafuoco • Sgombero alberi • Sgombero vegetazione • Sgombero rami 	<input type="checkbox"/> <input type="checkbox"/> <input type="checkbox"/> <input type="checkbox"/> <input type="checkbox"/>

La gamma completa degli altri prodotti Indeco

Prodotti		Peso		Prodotti		Peso		Prodotti		Peso	
IFP	8 X	750	Kg	IHC	50	200	Kg	ISS***	8/13	1250	Kg
IFP	13 X	1300	Kg	IHC	70	445	Kg	ISS***	10/20	2400	Kg
IFP	19 X	1800	Kg	IHC	75	485	Kg	ISS***	20/30	3650	Kg
IFP	28 X	2800	Kg	IHC	150	970	Kg	ISS***	25/40	4800	Kg
IFP	35 X	3450	Kg	IHC	250	1280	Kg	ISS***	30/50	6100	Kg
IFP	45 X	4550	Kg	IHC R	50	425	Kg	ISS***	35/60	7600	Kg
IRP	5 X	570	Kg	IHC R	70	630	Kg	ISS***	45/90	10400	Kg
IRP	11 X	1150	Kg	IHC R	75	670	Kg	IRC***	30	4200	Kg
IRP	18 X	1700	Kg	IHC R	150	1185	Kg	IMH	3	385	Kg
IRP	23 X	2300	Kg	IHC R	250	1520	Kg	IMH	5	535	Kg
IRP	29 X	2950	Kg	IMG S**	300	285	Kg	IMH	6	545	Kg
IRP	36 X	3600	Kg	IMG S**	400	380	Kg	IMH	8	580	Kg
IRP	45 X	4500	Kg	IMG S**	600	570	Kg	IMH	10	735	Kg
IMP*	15	1500	Kg	IMG S**	1200	1140	Kg	IMH	14	1050	Kg
IMP*	20	2080	Kg	IMG S**	1700	1610	Kg	IMH	20	1500	Kg
IMP*	25	2400	Kg	IMG S**	2300	2180	Kg	IMH	3.2 SS	1000	Kg
IMP*	35	3500	Kg	IMG S**	2800	2650	Kg	IMH	4.2 SS	1400	Kg
IMP*	45	4500	Kg	ISS***	5/7	570	Kg				

*Configurazione demolitore - **Configurazione vagliatrice - ***Configurazione III membro

IT

INDECO ind S.p.a.

viale Lindemann, 10 z.i. - 70132 Bari - Italy
PH +39 080 531 33 70 - **F** +39 080 537 79 76
@ info@indecos.it - www.indecos.it

Indeco Unità di Milano
 via Garibaldi, 63/4 - 20061 Carugate (MI) - Italy
PH - F +39 02 921 515 71

Certificazione del Sistema
 di Gestione per la Qualità
 UNI EN ISO 9001:2015



Membro di



DEALER AUTORIZZATO

I contenuti della presente pubblicazione non possono essere riprodotti in tutto o in parte senza la preventiva autorizzazione della società Indeco ind S.p.a.
 Tutti i diritti sono riservati. I marchi registrati utilizzati in questo catalogo sono di proprietà dei rispettivi intestatari.