

Hydraulische Abbruchhämmer

Serie HP



 **INDECO**
A TOOL FOR EVERY JOB

Abbruchhämmer Indeco HP

Die Abbruchhämmer Indeco HP stellen heute den höchsten Ausdruck der Technologie und der italienischen Konstruktionsweise auf dem Abbruchbereich dar.

Tiefgehende Untersuchungen in den Bereichen hydraulischer Anlagen, in der Materialforschung, der Wärmehandlung und der Zusatzteile haben es Indeco erlaubt, sich dank höchster Leistungen ihrer Produkte auf dem Weltmarkt durchzusetzen.

Mit ihren zahlreichen Modellen, die in die Klassen ‚groß‘, ‚mittel‘ und ‚klein‘ unterteilt und jedes in verschiedenen Ausführungen erhältlich sind, kann Indeco von sich behaupten, über das absolut vielfältigste Angebot an Abbruchhämmern zu verfügen.

Diese Tatsache bietet dem Anwender große Auswahlmöglichkeiten, um die für ihn günstigste Kombination Hammer/Maschine zu erhalten.





Kleine Hämmer

Unschlagbar in ihrer Zuverlässigkeit, Geräuscharm und der hohen Nutzleistung trotz der geringen Ausmaße, finden die "Kleinen" von Indeco ihre natürlichen Anwendungsbereiche in Aushüben, im Straßenbau, im Abbruch und in Stadtgebieten bei Modernisierung und Materialrecycling. Dank ihrer Vielseitigkeit erweisen sie sich auch in Spezialgebieten wie bei Wartungsarbeiten von Gießereien als nützlich.

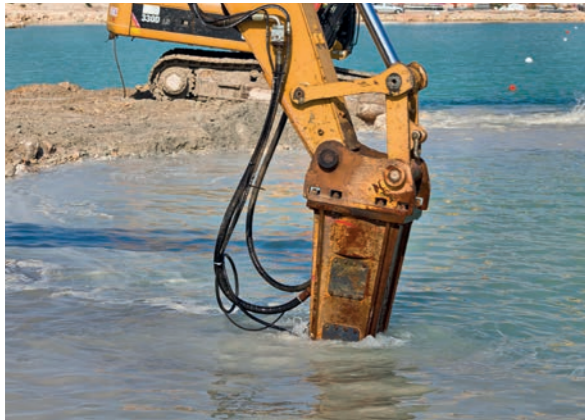

Mittelgroße Abbruchhämmer

Dank ihres hervorragend ausgewogenen Verhältnisses von Gewicht und Kraft und ihrer schlanken Form gelten die mittelgroßen Hämmer von Indeco sowohl als ideal in den üblichen Anwendungsbereichen wie Gebäudeabriss, Abtragung in Wohngebieten und Sekundärdemolierung in der Grube, wie auch für speziellere Aufgaben. So werden sie auch für Unterwasserarbeiten (mit Hilfe besonderer Kits), den Aushub von engen und tiefen Gräben und die Entschlackung in Gießereien eingesetzt.



Große Hämmer

Die Fähigkeit, maximale Stärke mit der Effizienz der intelligenten Technologie zu verbinden, macht sie unschlagbar darin, die schwierigsten Aufgaben, wie umfangreiche Abrissarbeiten, Primärabbau in der Grube, Fundamentaushub sowie den Aushub großer Straßen- und Eisenbahntunnels in kürzester Zeit auszuführen.



Eigenschaften der Indeco-Abbruchhämmer

Die Indeco Hydraulikhämmer sind mit einem intelligenten Hydrauliksystem [1] ausgerüstet, welches die Schlagenergie und die Schlagfrequenz an die Härte des zu brechenden Material anpasst. Dadurch wird die vom Trägergerät abgegebene Hydraulikleistung optimiert. Durch exklusive Merkmale wie:

- der synchronisierte interne Verteiler [2] in einer Linie mit dem Schlagkolben
- die Öllager [3] für die Dämpfung der Vibrationen
- das Hydrauliksystem [4] mit dynamischen Dichtflächen können die Dichtungen im Verteilerbereich vollständig entfallen. Dadurch wird die Lebensdauer des Hammers entscheidend verlängert, bei gleichzeitiger erheblicher Reduzierung der Ausfallzeiten. Unserer 40 jährige Erfahrung gepaart mit einer stetigen Verbesserung der Werkstoffe gewährleistet eine optimale Lebensdauer der Indeco-Hydraulikhämmer. Unsere aus HARDOX® gefertigten Hammerkästen [5] sind sehr stabil und verschleißgeschützt. Ab Modell HP 2500 sind die Schlagkolben [6] der Indeco Hämmer zweigeteilt. Dadurch erreichen Indeco Hämmer eine größere Schlagenergie bei gleichzeitig geringeren Betriebskosten. Durch das zentrale Schmiersystem [7] werden die beweglichen Teile auch dann geschmiert, wenn der Hammer in horizontaler Lage arbeitet. Durch die optimierte Schmierung wird der Verschleiß an Buchsen und Meißel erheblich reduziert und die Lebensdauer verlängert. Die vor Ort sehr einfach auswechselbare Buchse „Quick-Change“ [8], ist je nach vorgesehener Anwendung in verschiedenen Werkstoffen lieferbar: Sowohl als Stahlbuchse in bekannter Qualität, als auch als Bronzebuchse, die den Aufwand für die Schmierung verringert, sowie auch in einer besonders lärmreduzierenden Kunststoffausführung. Das intelligente Quick-Change-System macht den Wechsel oder Austausch der Buchse sehr einfach. Indeco Hydraulikhämmer arbeiten mit einem doppelten Dämpfersystem [9].

Ein internes hydraulisches System in Zusammenarbeit mit einem mechanischen Dämpfungssystem verringert die an das Trägergerät übertragenen Vibrationen. Das Trägergerät, aber ganz besonders der Baggerarm, wird dadurch besonders geschützt. Indeco bietet die größte Anzahl an Hammertypen, vom 80-Kilo-Hammer für den kleinen Mikrobagger bis zum 11050-Kilo-Hammer für den 140-Tonner- Hydraulikbagger hat Indeco für jedes Baggergewicht den passenden Hammer. Auch durch diese feine Abstufung der Hammergewichte werden die Trägergeräte weniger beansprucht. Indeco Hämmer können neben der Standardversion auch in einer

besonders schallgedämmten Version geliefert werden. Bei dieser superschallgedämmten Whisper-Version wird der Hammerkasten im Inneren mit einem geräuschabsorbierenden Material verkleidet [10] und zusätzlich mit einem Antidröhnanstrich versehen. Zusammen mit der sehr geräuscharmen Meißelbuchse aus Kunststoff wird die Geräuschbelastung für das Umfeld spürbar reduziert. Der wieder aufladbare Öl-Stickstoffspeicher [11] senkt die Druckspitzen, was, wie vorher erwähnt, die mechanische Belastung des Trägergerätes erheblich senkt. Gleichzeitig wird aber auch die Beanspruchung des Hydrauliksystems erheblich verringert. Die Gasfüllung und die abgegebene Schlagenergie bleiben auf einem konstanten Niveau. Das führt zu einer erheblichen Reduzierung der Betriebs- und Wartungskosten.



Alle Indeco Hämmer der mittleren und schweren Baureihen (HP 1800 bis HP 18000) verfügen über das sogenannte ABF-System [12]. Dieses „Anti-Blank-Firing“-System verhindert zuverlässig Leerschläge des Werkzeugs. Der Schlagzyklus des Hammers wird hierbei unterbrochen, wenn der Meißel nicht sicher auf dem zu brechenden Material anliegt. Um den Hammer dann wieder zu starten, muss der Meißel neu angesetzt und mechanisch aus der Endlage gedrückt werden. Durch dieses System wird die Lebensdauer des Trägergerätes und der Verschleißteile, wie unter anderem der Zugstangen und aller Zugschrauben, erheblich verlängert.



Die Hämmer von Indeco sind nicht nur effizient und zuverlässig, sondern sie erweisen sich heute auch als die umweltfreundlichsten und wirtschaftlichsten im Verbrauch. Dank eines

Hydrauliksystems [13], das immer effizienter gestaltet wird, wird die Hammerserie HP „High Performance“ jetzt auch FS „Fuel Safe“. Gegenüber gewichts- und leistungsmäßig gleichwertigen Modellen anderer Hersteller benötigen die Indeco Hämmer weniger Öl pro Minute und einen geringeren Arbeitsdruck. Durch die Abgabe einer geringeren Hydraulikleistung kann die benötigte Motorleistung des Trägergerätes erheblich gesenkt werden. Dadurch lässt sich eine Kraftstoffersparnis im Bereich von 20% realisieren.

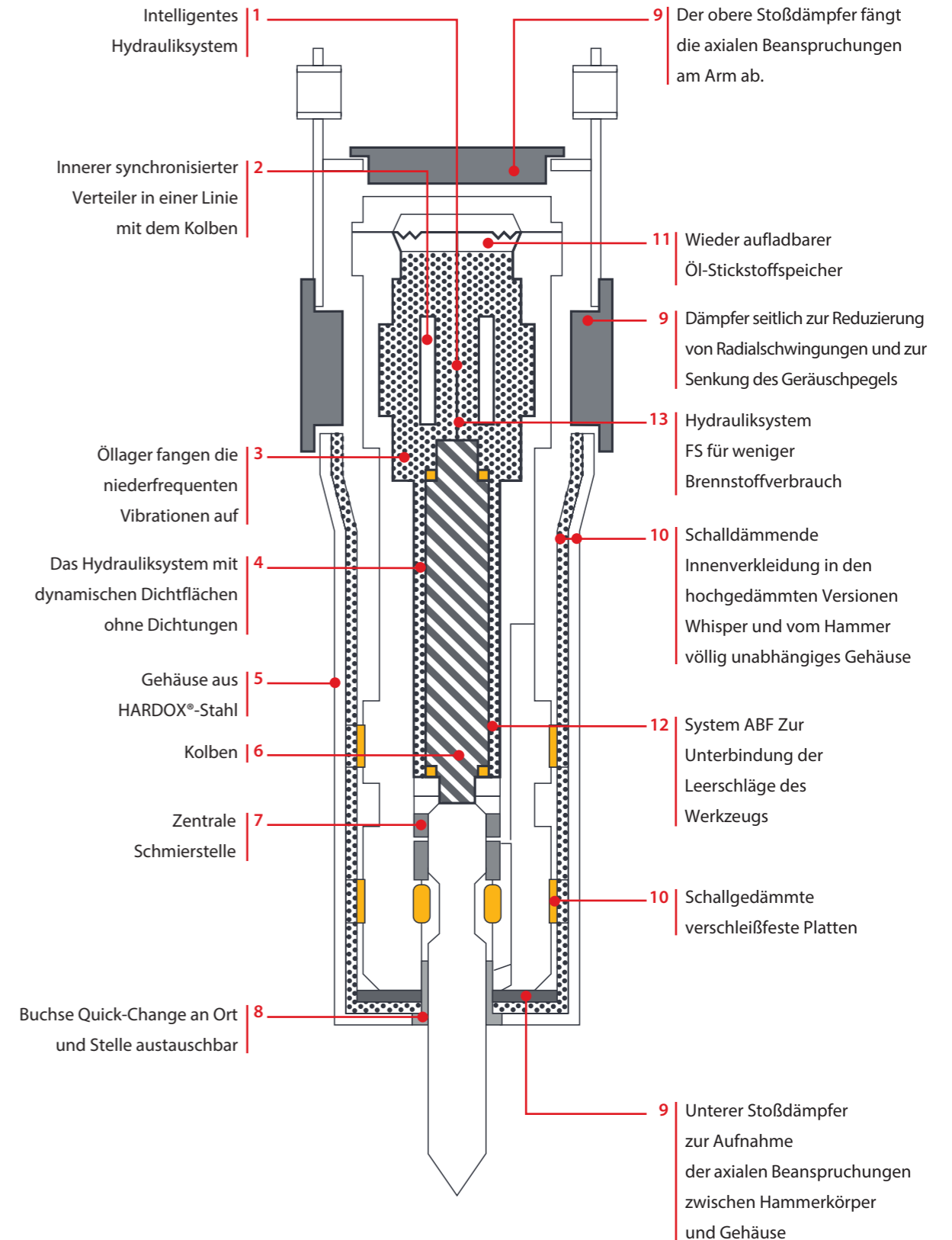

Die Reihe der kleinen Abbruchhämmer Serie HP

Bei der Arbeit sind sie echte "Kumpels", die Klasse der kleinen Abbruchhämmer ist die umfangreichste der Indeco-Palette.



Technische Daten	HP 100 FS	HP 150 FS / HP 150 FS Heavy Duty	HP 200 FS	HP 400 FS
Maschinentypologie	1 2	1 2	1 2	1 2 3
Baggergewicht (möglich)	0,5 ÷ 2 t	0,7 ÷ 3 t	1,4 ÷ 5 t	1,7 ÷ 6,5 t
Einsatzgewicht des Hammers	59 Kg	80 / 98 Kg (Heavy Duty)	160 Kg	230 Kg
Nutzbarer Durchmesser	42 mm	45 mm	48 mm	65 mm
Arbeitsdruck eingestellt am Bagger	160 bar	160 bar	160 bar	160 bar
Gegendruck max.	16 bar	11 bar	11 bar	12 bar
Energie pro Schlag	160 joule	230 joule	300 joule	550 joule
Schlagzahl pro Minute	400 ÷ 1900 n/Min	540 ÷ 2040 n/Min	700 ÷ 1800 n/Min	540 ÷ 1670 n/Min

HP 550 FS	HP 600 FS	HP 700 FS	HP 900 FS
1 2 3	1 2 3	1 3	1 3
3 ÷ 9 t	3,5 ÷ 10,5 t	4 ÷ 12 t	5 ÷ 14 t
320 Kg	390 Kg	440 Kg	550 Kg
75 mm	75 mm	80 mm	90 mm
160 bar	170 bar	170 bar	170 bar
12 bar	11 bar	12 bar	11 bar
750 joule	850 joule	950 joule	1200 joule
780 ÷ 1720 n/Min	600 ÷ 1340 n/Min	620 ÷ 1500 n/Min	570 ÷ 1180 n/Min

Legende Maschinen



Die Daten zum am Hammer eingestellten Druck und zum erforderlichen Öl sind der Seite "Parameter für die Wahl und die Einstellung des Hammers" zu entnehmen.

Die Informationen in diesem Katalog können ohne Vorankündigung geändert werden. Dies stellt für uns weder eine Verpflichtung dar noch lässt sich daraus eine Haftung ableiten. Der Inhalt dieses Katalogs wird einzig als Service für die Besucher bereitgestellt und enthält ausschließlich unverbindliche Informationen.

Die Reihe der mittelgroßen Abbruchhämmer Serie HP

Ein perfektes Gleichgewicht zwischen Kraft und Beweglichkeit zeichnet die mittelgroßen Hämmer von Indeco aus, unermüdliche Partner auch bei den anspruchsvollsten Arbeiten.



Technische Daten	HP 1200 FS	HP 1500 FS	HP 1800 FS
Maschinentypologie	1 3 4	4 5	4 5
Baggergewicht (möglich)	6,5 ÷ 16 t	10 ÷ 20 t	12 ÷ 22 t
Einsatzgewicht des Hammers	650 Kg	850 Kg	1000 Kg
Nutzbarer Durchmesser	90 mm	110 mm	115 mm
Arbeitsdruck eingestellt am Bagger	170 bar	180 bar	180 bar
Gegendruck max.	8,5 bar	10 bar	8 bar
Energie pro Schlag	1500 joule	1750 joule	2000 joule
Schlagzahl pro Minute	450 ÷ 980 n/Min	420 ÷ 1000 n/Min	440 ÷ 1060 n/Min

HP 2000 FS	HP 2500 FS	HP 2750 FS	HP 3000 FS
4 5	4 5	5	5
15 ÷ 25 t	16 ÷ 28 t	16 ÷ 30 t	19 ÷ 32 t
1200 Kg	1500 Kg	1690 Kg	1900 Kg
120 mm	130 mm	135 mm	140 mm
180 bar	180 bar	190 bar	200 bar
8 bar	7 bar	7 bar	8 bar
2500 joule	3400 joule	3700 joule	4400 joule
460 ÷ 940 n/Min	400 ÷ 870 n/Min	400 ÷ 870 n/Min	360 ÷ 870 n/Min

Legende Maschinen



Die Daten zum am Hammer eingestellten Druck und zum erforderlichen Öl sind der Seite "Parameter für die Wahl und die Einstellung des Hammers" zu entnehmen.

Die Informationen in diesem Katalog können ohne Vorankündigung geändert werden. Dies stellt für uns weder eine Verpflichtung dar noch lässt sich daraus eine Haftung ableiten. Der Inhalt dieses Katalogs wird einzig als Service für die Besucher bereitgestellt und enthält ausschließlich unverbindliche Informationen.

Die Reihe der großen Abbruchhämmer Serie HP

Die großen Kaliber der Indeco genießen das größte Prestige. Ihre Größe zeigen sie nicht nur in den Ausmaßen, sondern vor allem in ihren hervorragenden Leistungen.



Technische Daten	HP 3500 FS	HP 4000 FS	HP 5000 FS	HP 6000 FS
Maschinentypologie	5	5	5	5
Baggergewicht (möglich)	21 ÷ 38 t	23 ÷ 42 t	27 ÷ 50 t	30 ÷ 55 t
Einsatzgewicht des Hammers	2200 Kg	2500 Kg	3150 Kg	3600 Kg
Nutzbarer Durchmesser	145 mm	150 mm	160 mm	170 mm
Arbeitsdruck eingestellt am Bagger	210 bar	210 bar	210 bar	210 bar
Gegendruck max.	7 bar	8 bar	7 bar	7 bar
Energie pro Schlag	5200 joule	6200 joule	8000 joule	9000 joule
Schlagzahl pro Minute	370 ÷ 760 n/Min	340 ÷ 820 n/Min	300 ÷ 670 n/Min	300 ÷ 650 n/Min

HP 7000 FS	HP 9000 FS	HP 12000 FS	HP 18000 Plus FS
5	5	5	5
32 ÷ 63 t	39 ÷ 80 t	45 ÷ 120 t	60 ÷ 140 t
4000 Kg	5000 Kg	7800 Kg	11050 Kg
180 mm	195 mm	215 mm	250 mm
210 bar	210 bar	230 bar	230 bar
8,5 bar	8 bar	9 bar	11 bar
10500 joule	15000 joule	20000 joule	25000 joule
320 ÷ 580 n/Min	270 ÷ 540 n/Min	240 ÷ 550 n/Min	240 ÷ 460 n/Min

Legende Maschinen



Die Daten zum am Hammer eingestellten Druck und zum erforderlichen Öl sind der Seite "Parameter für die Wahl und die Einstellung des Hammers" zu entnehmen.

Die Informationen in diesem Katalog können ohne Vorankündigung geändert werden. Dies stellt für uns weder eine Verpflichtung dar noch lässt sich daraus eine Haftung ableiten. Der Inhalt dieses Katalogs wird einzig als Service für die Besucher bereitgestellt und enthält ausschließlich unverbindliche Informationen.

Produktivität

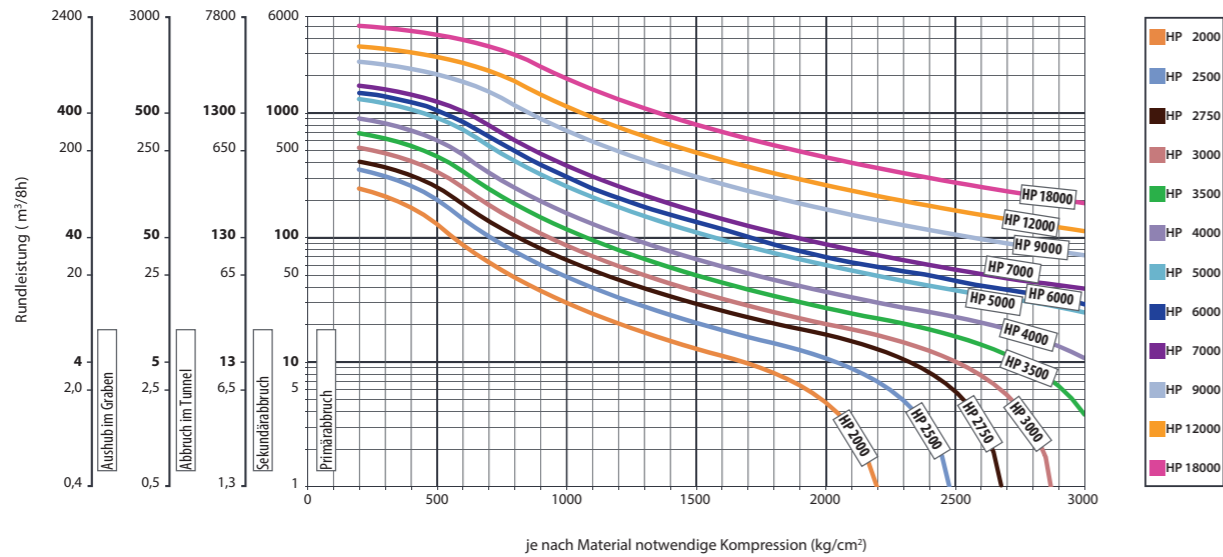
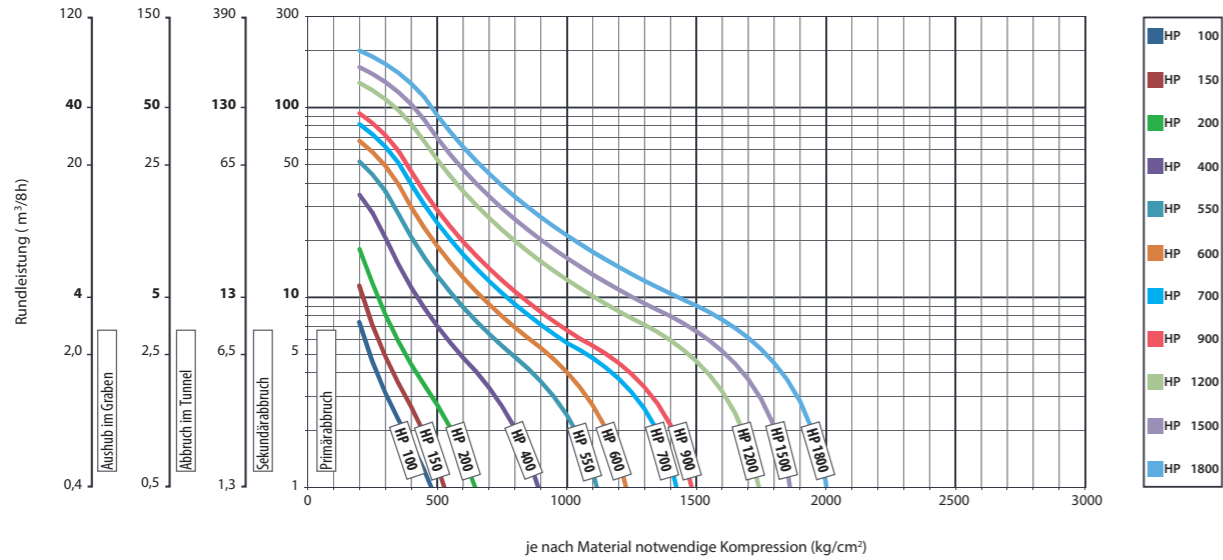

N.B. Diese Nennwerte dienen als Anhaltspunkt und sind nicht bindend hinsichtlich der Geräuschemissionen

Lärmpegel

Nach unterschiedlichen Entfernungen gemessener Schalldruck*

Entfernung	10 m	15 m	20 m	25 m	30 m
Modell HP	96	92,5	90	88,1	86,5
Modell HP Whisper	93	89,5	87	85,1	83,5

Gemäß 2006/42/EG *garantierte Schalleistung

Modell HP	126
Modell HP Whisper	123

*Werte in dB (A)

Parameter für die Wahl und die Einstellung des Hammers

Modell	Kompatibilität Hammer/Maschine (t)*	Einstellwerte Druck (bar)/Ölleistung (l/Min.)**	Modell	Kompatibilität Hammer/Maschine (t)*	Einstellwerte Druck (bar)/Ölleistung (l/Min.)**
HP 100	0,5 2	105 115 120 125	HP 2500	16 28	115 125 130 140
HP 150	0,7 3	105 115 120 125	HP 2750	16 30	120 130 135 145
HP 200	1,4 5	105 115 120 125	HP 3000	19 32	125 135 140 150
HP 400	1,7 6,5	105 115 120 125	HP 3500	21 38	130 135 140 160
HP 550	3 9	105 115 120 125	HP 4000	23 42	130 140 145 160
HP 600	3,5 10,5	105 120 125 130	HP 5000	27 50	130 140 145 160
HP 700	4 12	105 120 125 130	HP 6000	30 55	130 140 145 160
HP 900	5 14	105 120 125 130	HP 7000	32 63	140 145 150 165
HP 1200	6,5 16	105 120 125 130	HP 9000	39 80	140 150 155 165
HP 1500	10 20	115 120 125 140	HP 12000	45 120	140 160 165 180
HP 1800	12 22	115 120 125 140	HP 18000	60 140	140 160 170 180
HP 2000	15 25	115 125 130 140			

*Empfohlene Benutzung auf Maschinen mit Gesamtgewicht (t):

Optimal (gelb) / Möglich (Gerätekombination, die vom Indeco-Händler kontrolliert werden muss) (grau)

**Vom Hammer je nach Ölleistung (l/Min.) regulierter Druck (bar):

Am Hammer eingestellter Druck optimal (bar) (rot) / Benötigte Ölmenge optimal (l/Min.) (blau) / Druck/Öl möglich (grau)

Das Zubehör

Indeconnect-System

Ein neues Fernüberwachungssystem, das auf den Grundsätzen des Internets of Things basiert und mit dem die Veralterung der Geräte verhindert und eine hohe Leistung über die Zeit aufrechterhalten werden kann. Das "Indeconnect"-System **|1|** besteht aus einem mit 4G-Technologie ausgestatteten **Device** für die drahtlose Verbindung mit dem Netz, das an den verschiedenen Ausrüstungen angebracht wird, und einer cloudbasierten **Webplattform**, auf die von einem Mobiltelefon (über eine App) oder einem PC aus zugegriffen werden kann und mit der die von jedem installierten Gerät in Echtzeit übermittelten Daten abgefragt werden können: Arbeitsstunden, Arbeitsposition auf dem Gelände, Temperatur des Hydrauliköls, Umgebungstemperatur, GPS-Position und so weiter.

Durch die Nutzung von Indeconnect ist Folgendes möglich:

- **Überwachung der Produktivität**, um sicherzustellen, dass jedes Indeco-Werkzeug wie geplant funktioniert
- **Überwachung des Betriebs**, wobei die verschiedenen internen und externen Parameter des Geräts in Echtzeit überprüft werden, um sicherzustellen, dass es unter optimalen Bedingungen und in angemessener Weise verwendet wird
- **Erhöhung der Sicherheit**, durch Fernsteuerung des Standorts der Geräte mittels GPS-Geolokalisierung
- **Planung der Wartung**, indem Sie den Zustand jedes Indeco-Werkzeugs in Echtzeit überwachen, u.a. durch das automatische Warn- und Nachrichtensystem, das es Ihnen ermöglicht, Ersatzteile zu bestellen und Ausfallzeiten zu minimieren
- **Optimierung der Vermietung** durch Überwachung und Kontrolle der Verwaltung der gemieteten Geräte.

1 |



2 |

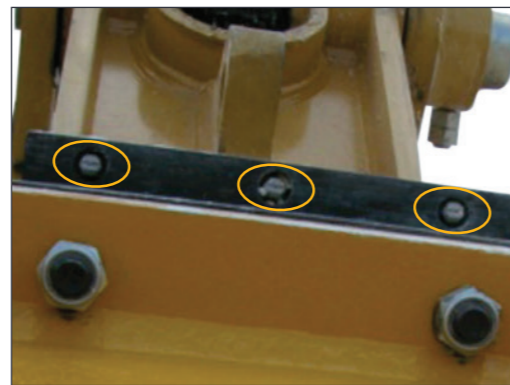

3 |



4 |



5 |

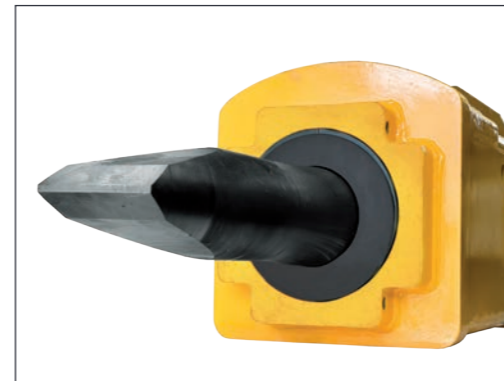

6 |



7 |



8 |



System IDA (Indeco Dust Abatement)

Ein innovatives System, das besonders effizient zur Verschleißreduzierung der Komponenten und Verlängerung der Lebensdauer des Hammers ist. Es schützt die Arbeiter außerdem vor der Belastung durch kristalline Silizium-Mikroteilchen. Es besteht aus einem Wassersprühstrahl, der von einigen Düsen abgegeben wird, **|2|** die auf dem Gehäuse platziert sind, wodurch das Aufwirbeln von schädlichem Staub sowohl für das Werkzeug als auch für den Bediener vermieden wird. Das System wurde kürzlich gemäß den neuesten „OSHA“-Richtlinien aktualisiert und ist jetzt in zwei verschiedenen Versionen verfügbar:

• Hochdrucksystem

Verfügbar für mittelgroße und große Hämmer, besteht es aus einem Luftkompressor und einer Hochdruck-Wasserpumpe, die auf dem Bagger montiert sind und von zwei Hydraulikmotoren angetrieben werden, die vom Bagger selbst versorgt werden. Pumpe und Kompressor können separat über elektrohydraulische Ventile direkt vom Bediener der Arbeitsmaschine eingeschaltet werden, der sogleichzeitig oder abwechselnd zwei verschiedene Schutzvorrichtungen in Betrieb nehmen kann: das Kit zur Unterdrückung von Stäuben durch Wasserspray und dem Staubschutz, der durch den Druckaufbau innerhalb des Hammers **|3|** verhindert, dass Staub, Wasser und Schutt durch die Buchse in den Hammer eindringen, wie dies bei Abbrucharbeiten im Tunnel oder bei Unterwasserarbeiten der Fall ist.

• Niederdrucksystem

Das System wurde für kleine Hämmer und Brecher entwickelt und ermöglicht das Einsetzen einer Zerstäuberplatte mit vier Düsen **|4|**, die sich im Bereich der Sitzbefestigung befindet, um den gesamten Arbeitsbereich in jeder Position abzudecken und die Erzeugung von Staub auch bei Wind zu reduzieren. Das System erfordert eine normale Niederdruckwasserleitung und

bedient die Sprühgeräte nur dann automatisch, wenn das Gerät in Betrieb ist, wodurch auch der Wasserverbrauch reduziert wird.

Schmierungs- und Staubschutzsystem

Dieses System, das für Arbeitsbereiche mit starker Staubentwicklung und bei Tunnelausbrüchen unerlässlich ist, besteht aus zwei um die Spitze **|5|** enganliegende Bänder, die den Eintritt von Staub und den Austritt von Schmierfett verhindern. Dies sichert also eine zuverlässige Schmierung und verlängert entsprechend die Lebensdauer der wichtigsten Teile des Hammers.

Automatische Schmiereinheiten Indeco Lube

Zu den wichtigsten Zubehörteilen für Abbruchhämmer gehören die von den Technikern von Indeco entwickelten automatischen Schmiereinheiten. Sie ermöglichen es, die Abbruchhämmer jederzeit in einwandfreiem Zustand zu halten, indem sie die richtige Schmiermittelmenge verwenden und die für manuelle Schmiervorgänge durch den Bediener erforderlichen Maschinenausfallzeiten vermeiden. Die Systeme sind in zwei Kategorien unterteilt: die an Bord, die direkt am Hammer montiert sind und mit einer Kartuschenpumpe betrieben werden, und die mit der Steuereinheit und dem Tank, die am Bagger montiert sind **|6|**. In beiden Fällen werden die Systeme über einen einzigen zentralen Schmierpunkt **|7|** mit dem Hammer verbunden, der es dem Schmiermittel ermöglicht alle Buchsen und Gleitbereiche zwischen Werkzeug, Hammer und Werkzeughalter zu erreichen.

Bordsysteme

- „**Small**“ mit einer „One Shot“-Pumpe, einer einzelnen HYD-Leitung **|8|** und einer einzelnen Patrone mit 200 g oder 400 g für die Abbruchhämmer HP 200 bis HP 1800
- „**Compact**“ mit einer „One Shot“-Pumpe, einer einzelnen HYD-Leitung und einer einzelnen Patrone

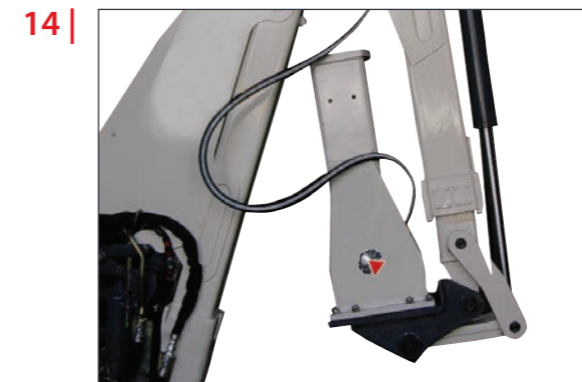
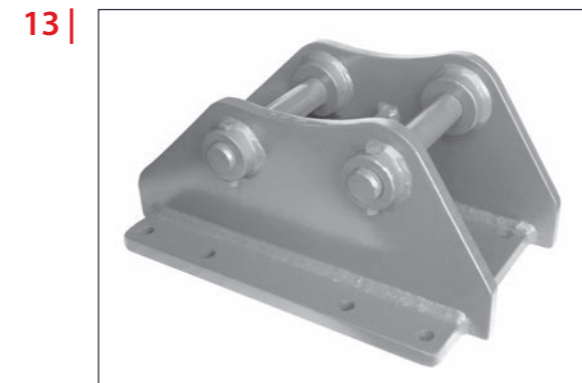

- mit 400 g **|9|** für die Abbruchhämmer HP 2000 bis HP 7000
- „**Maxi**“ mit einer „One Shot“-Pumpe, einer einzelnen HYD-Leitung und zwei Patronen mit 400 g + 400 g **|10|** für die Abbruchhämmer HP 9000 bis HP 18000

Am Bagger montierte Systeme

- 5-Liter-Tank mit Hydraulik- oder Elektroantrieb
- Ganzes Fass von 18/20 kg Immersionspumpe und Hydraulik- oder Elektroantrieb

Spezialschmiermittel Indeco Sirio

Der Gebrauch eines speziellen Schmiermittels ist für die Lebensdauer der wichtigsten Teile des Hammers unerlässlich. Das Schmierfett **|11|** Indeco Sirio HBS, mit festen Zusatzstoffen, ist oxidationsbeständig und unempfindlich gegen sehr hohe Drücke und Temperaturen; ferner weist es eine ausgezeichnete Haftfestigkeit und Hydrophobierung auf.

Bolzen und Buchsen

|12| Konzipiert zur Erleichterung des Anbaus aller Indeco-Produkte, mit oder ohne Anschlussplatte, auf dem Arm der Maschine.

Platten

Jedes Indeco-Plattenmodell **|13|** kann zusammen mit allen Indeco-Produkten der gleichen Klasse verwendet werden.

Klappbare Platte

Ein besonderes Plattenmodell **|14|** für Abbruchhämmer, wodurch der Hammer direkt unter dem Arm der Arbeitsmaschine eingeklappt werden kann.

Anschlussschläuche

Es wird der Einsatz von Original-Indeco-Schläuchen **|15|** für Hoch- und Niederdruck für den Anschluss der verschiedenen Werkzeuge an die Hydraulikanlage der Arbeitsmaschine empfohlen.

Die Werkzeuge

Flachmeißel

Geeignet für alle Abtragungsarbeiten oder Aushübe von Gräben in geschichtetem Gestein von mittel bis hart.



Kegelspitze

Geeignet für den Abbruch von Beton oder nicht geschichtetem Gestein von mittlerer Härte.

Sekundärreduktion: harte und sehr harte Gesteinsblöcke mittlerer Größe.



Breitmeißel / Asphaltspaten

Breitmeißel: Universell im Einsatz, mit extra großer Breite und zusätzlicher Schneidwirkung. Zum Aufbruch von Asphaltdecken, zum Aufschlagen von Gießpfannen und zum Abbruch von Beton und Stahlbeton. Die Schneide steht quer zum Baggerausleger. Auch lieferbar mit Schneide in Längsrichtung des Baggerauslegers.

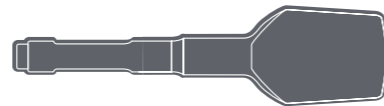
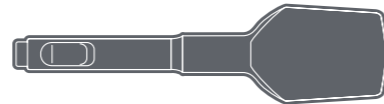

Rammglocke

Zum Setzen von Pfählen oder Ständern aus gepresstem Stahlblech für Leitplanken usw.



Pyramidenmeißel

Zum Abriss von Fußböden aus hartem Stahlbeton und Sedimentgestein.



Cobra (Spezialmeißel)

Geeignet für alle Abtragungsarbeiten von mittelhartem bis hartem Gestein, nicht geschichtet oder das beim Abbruch leicht zerbröselt, Konglomerate.



Stumpfmeißel

Geeignet für den Abbruch von Blöcken in jeglicher Härte, oder um Abbruchmaterial zu zerkleinern.



Anwendungsbereiche

		G	M	K
Montanindustrie	Vorarbeiten			
		<input type="checkbox"/>	<input type="checkbox"/>	
		<input type="checkbox"/>	<input type="checkbox"/>	
Abbruch und Renovierung	Sekundärabbruch	<input type="checkbox"/>	<input type="checkbox"/>	
		<input type="checkbox"/>	<input type="checkbox"/>	
		<input type="checkbox"/>	<input type="checkbox"/>	<input type="checkbox"/>
	Primärabbruch	<input type="checkbox"/>	<input type="checkbox"/>	
		<input type="checkbox"/>		
	Leichter Abbruch	<input type="checkbox"/>	<input type="checkbox"/>	<input type="checkbox"/>
			<input type="checkbox"/>	<input type="checkbox"/>
			<input type="checkbox"/>	<input type="checkbox"/>
		<input type="checkbox"/>	<input type="checkbox"/>	<input type="checkbox"/>
		<input type="checkbox"/>	<input type="checkbox"/>	<input type="checkbox"/>
Erdbewegung und Bauwesen	Abbruch von nicht bewehrtem Beton	<input type="checkbox"/>	<input type="checkbox"/>	<input type="checkbox"/>
		<input type="checkbox"/>	<input type="checkbox"/>	<input type="checkbox"/>
		<input type="checkbox"/>	<input type="checkbox"/>	<input type="checkbox"/>
		<input type="checkbox"/>	<input type="checkbox"/>	<input type="checkbox"/>
		<input type="checkbox"/>	<input type="checkbox"/>	<input type="checkbox"/>
Erdbewegung und Bauwesen	Abbruch von Verbundbaustoffen aus Stahl und Beton	<input type="checkbox"/>	<input type="checkbox"/>	
		<input type="checkbox"/>	<input type="checkbox"/>	
		<input type="checkbox"/>	<input type="checkbox"/>	<input type="checkbox"/>
		<input type="checkbox"/>	<input type="checkbox"/>	<input type="checkbox"/>
		<input type="checkbox"/>	<input type="checkbox"/>	<input type="checkbox"/>
Erdbewegung und Bauwesen	Abbruch von Gebäuden und Bauteilen aus Metall			
Erdbewegung und Bauwesen	Sortieren und Laden			
Erdbewegung und Bauwesen	Abbruch von Fußböden	<input type="checkbox"/>	<input type="checkbox"/>	<input type="checkbox"/>
		<input type="checkbox"/>	<input type="checkbox"/>	<input type="checkbox"/>
		<input type="checkbox"/>	<input type="checkbox"/>	<input type="checkbox"/>
Erdbewegung und Bauwesen	Erdbewegung	<input type="checkbox"/>	<input type="checkbox"/>	<input type="checkbox"/>
		<input type="checkbox"/>	<input type="checkbox"/>	<input type="checkbox"/>
Erdbewegung und Bauwesen	Fundamente	<input type="checkbox"/>	<input type="checkbox"/>	
		<input type="checkbox"/>	<input type="checkbox"/>	<input type="checkbox"/>
Erdbewegung und Bauwesen	Bauwesen		<input type="checkbox"/>	<input type="checkbox"/>
			<input type="checkbox"/>	<input type="checkbox"/>

G| Große Hämmer

M| Mittelgroße Abbruchhämmer

K| Kleine Hämmer

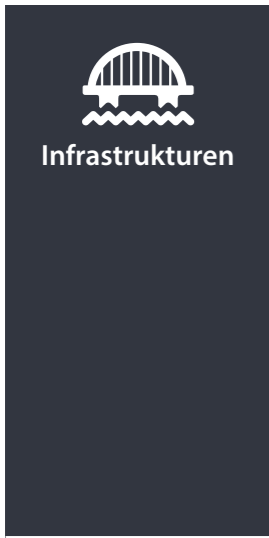

Infrastrukturen



Metallverarbeitende Industrie



Land- und Forstwirtschaft

		G	M	K
Tunnelling	• Aushub	○	○	○
	• Entkrusten von Gewölben und Wänden	○	○	○
Unterwasseranwendung	• Nassbaggerarbeiten	○	○	○
	• Vergrößerung von Kais	○	○	○
	• Verbreiterung von Kanälen	○	○	○
	• Laden von Erdreich und losem Material			
	• Umschlag von Felsen oder Wellenbrechern			
Aushub von Gräben	• Erdöl und Gas, Wasser und Schmutzwasser (Aushub von tiefen Gräben)	○	○	○
	• Grabenaushub		○	○
	• Verdichtung des Bodens im Graben		○	○
Straßenbauarbeiten	• Einrammen von Pfählen und Schutzplanken		○	○
	• Asphaltausbesserung			
	• Wartungsarbeiten (Wege, Gehsteige und Parkplätze)			
	• Pflasterarbeiten			
Recycling von Schlacken	• Zerkleinerung von Blöcken in Bergwerksdeponien	○	○	
	• Entfernen von Hindernissen in den Pulverisierungssystemen	○	○	○
Säubern und Entkrusten	• Pfannen	○	○	○
	• Birnenöffnungen	○	○	○
	• Feuerfeste Verkleidungen	○	○	○
Garten- und Landschaftsbau	• Umzäunungen	○	○	○
	• Bodenaushub	○	○	○
	• Gesteinsabbruch	○	○	○
	• Pflanzen	○	○	○
	• Spalten von Baumklötzen	○	○	○
	• Instandhaltung von Golfplätzen			
	• Zerkleinerung von Stümpfen und Wurzeln			
	• Beseitigung und Erneuerung von Wurzelsperren			
• Zerkleinerung von Holzresten				
Baumzucht	• Umschlag von Baumklötzen			
	• Pflege von Grünflächen, Büschen und Unterholz			
	• Schaffung und Instandhaltung von Waldkorridoren und Brandschutzlinien			
	• Aufräumung von Bäumen			
	• Aufräumung von Vegetation			
	• Aufräumung von Ästen			



Die gesamte Produktpalette von Indeco

Produkte	Gewicht/Länge
Hydraulische Abbruchhämmer	von 59 bis 11050 Kg
Pulverisierer feststehend IFP	von 750 bis 4550 Kg
Pulverisierer drehend IRP	von 570 bis 4500 Kg
Abbruchzange IDC	von 900 bis 7200 Kg
Multifunktionsgerät IMP	von 1500 bis 4900 Kg
Multifunktionsgerät IMP Car Dismantler	1500 Kg
Verdichtungsgeräte feststehend IHC	von 200 bis 1280 Kg
Verdichtungsgeräte drehend IHC R	von 425 bis 1520 Kg
Greifer Multi Grab IMG S-D-H-L-T	von 285 bis 2990 Kg
Scheren ISS	von 480 bis 11000 Kg
IRC-Schienenknacker	von 4200 bis 4300 Kg
Hydraulikarm-Mulchgeräte IMH	von 385 bis 1930 Kg
Positionierarme IBS	von 3,3 bis 14,3 m*

*Die Längen können je nach Kundenwunsch angepasst werden.



Zertifizierung des
Qualitätsmanagementsystems
UNI EN ISO 9001:2015



Mitglied von



INDECO IND S.p.A.

V.le G. Lindemann, 10 - 70132 Bari Z.I. - Italy

PH +39 080 531 33 70 - F +39 080 537 79 76

@ info@indecos.it - www.indecos.it/de

AUTHORISIERTER VERTRAGSHÄNDLER

Die Inhalte dieser Veröffentlichung dürfen ohne die vorherige Zustimmung von INDECO IND S.p.A. nicht ganz oder auszugsweise reproduziert werden.
Alle Rechte vorbehalten. Die in diesem Katalog verwendeten eingetragenen Warenzeichen gehören den jeweiligen Inhabern.