

# Compactadores

IHC - Fijos

IHC R - Giratorios





## Compactadores IHC e IHC R

Los compactadores Indeco IHC ofrecen una alta capacidad de compactación en tiempos rápidos, sustituyendo a las peligrosas y voluminosas herramientas manuales y a los rulos automóviles en las intervenciones en pendiente, evitando el riesgo de que vuelquen.

A la plancha de acero del compactador se aplican, de modo combinado, tanto la fuerza dinámica de un sistema vibratorio de tipo hidráulico como el peso estático del brazo de la máquina de trabajo. Naturalmente las fuerzas dinámicas deberán tener potencia suficiente para hacer vibrar la plancha de acero en la medida suficiente. Para que esto ocurra, los compactadores Indeco (montados directamente en el brazo de la máquina de trabajo) adoptan un motor hidráulico con un cojinete con baño de aceite que equilibra la fuerza de compactación con la velocidad de vibración, para obtener la fuerza necesaria para reducir los huecos y mover más cantidad de material en menos tiempo.

Los compactadores hidráulicos Indeco IHC, fijos y giratorios, garantizan una eficiencia y una versatilidad superiores respecto a otros productos del mercado. Provisos de bases de sujeción comunes a otros accesorios hidráulicos Indeco, se pueden intercambiar fácilmente con estos últimos durante las distintas fases de trabajo de la obra.

Utilizando simplemente el circuito hidráulico de la máquina, son ideales para compactar materiales de relleno en zanjas, apisonar terraplenes y realizar otras intervenciones en superficies con pendiente o en proximidad a cimientos y otros obstáculos. Perfectos para suelos granulares, homogéneos o no, también son muy eficaces utilizados como martinete mediante la aplicación a la plancha vibratoria de los correspondientes adaptadores opcionales. Los compactadores giratorios Indeco IHC R permiten posicionar la máquina en el ángulo deseado respecto a la superficie de trabajo, operando con incluso más eficacia en excavaciones de sección reducida, lugares angostos, posiciones en ángulo, junto a tapas de alcantarilla y otros obstáculos.



# Características de los compactadores Indeco

Robustos, versátiles y altamente productivos, los compactadores IHC presentan características especiales fruto de la investigación tecnológica de Indeco.

El sistema con cojinete **[1]** de rodamiento y baño de aceite garantiza una máxima fiabilidad, bajos costes de mantenimiento y altas prestaciones incluso en las condiciones más difíciles.

El sistema de amortiguación de goma **[2]** está concebido para dirigir toda la fuerza hacia el material a compactar, atenuando las vibraciones para máquina y operador.

El cuerpo de la máquina y las placas de la base **[3]** de alto espesor están realizados con aceros especiales superresistentes y no se someten a flexiones o deformaciones que pudiesen perjudicar el funcionamiento de la máquina.

El sistema hidráulico **[4]** equilibra fuerza y velocidad para permitir que los pesos excéntricos realicen una compactación profunda, reduciendo los vacíos.

Su diseño especial **[5]** está previsto para trabajar muy cerca de muros, zanjas, cimientos, guardarraíles y otros obstáculos que se encuentren a lo largo y ancho de la zona de trabajo.

La válvula limitadora de presión y flujo **[6]** permite una instalación rápida y segura, evitando que configuraciones incorrectas perjudiquen la productividad e incluso la durabilidad del compactador.



Las conexiones para el aceite **[7]** están situadas en un lugar práctico y funcional de la parte posterior del compactador. Al igual que los tubos de la máquina, están protegidas del riesgo de rotura accidental, sobre todo en canalizaciones estrechas y profundas.

El motor hidráulico **[8]**, con juntas especiales resistentes a la alta presión, es capaz de aceptar contrapresiones sin necesidad de la línea de drenaje.

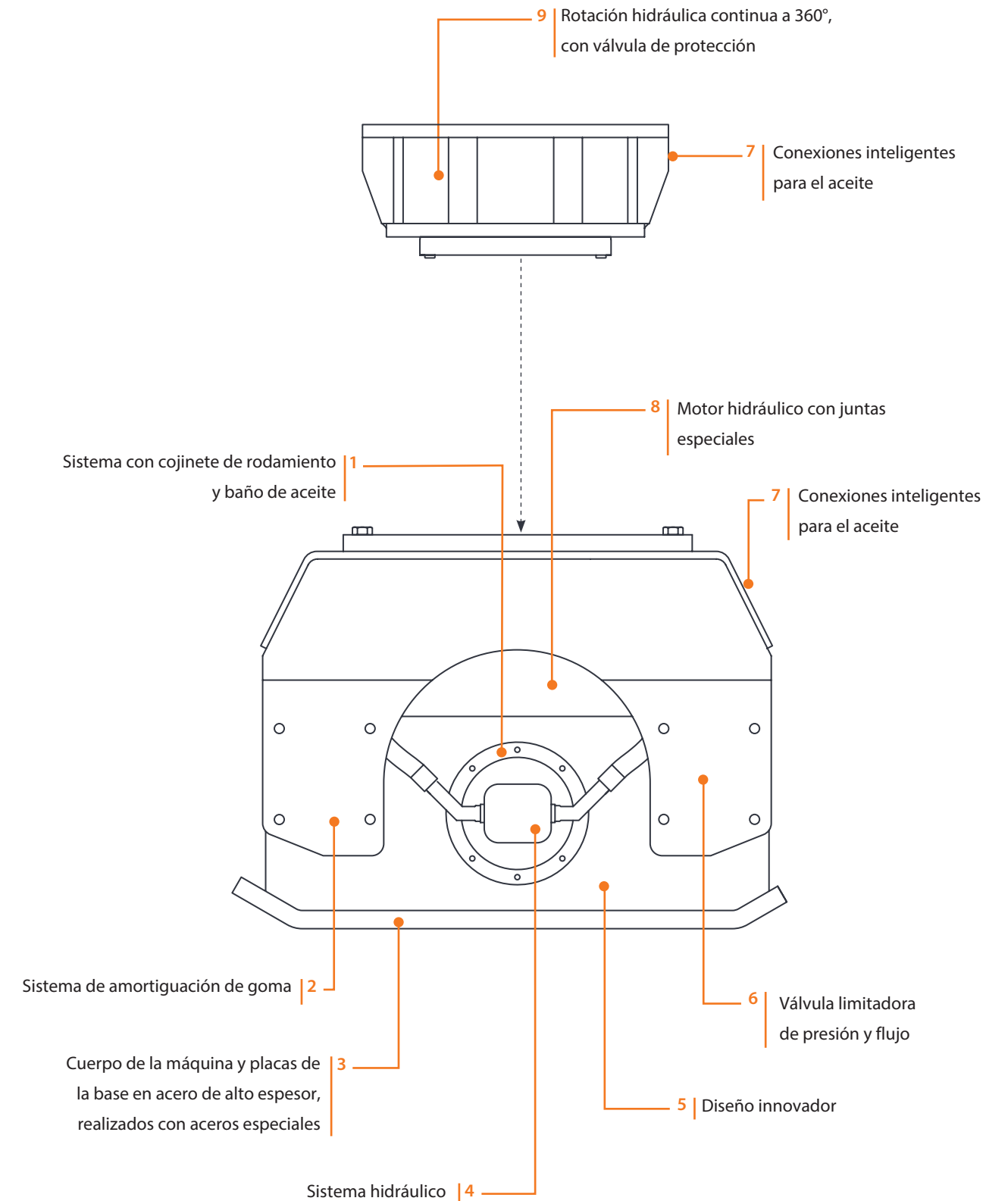

La rotación hidráulica continua a 360° **[9]** permite el posicionamiento óptimo de la plancha vibratoria en todas las condiciones de trabajo y el avance de la compactación.





Datos técnicos	IHC 50	IHC 70	IHC 75
Tipos de máquinas	<b>1 3</b>	<b>1 3 4</b>	<b>1 3 4</b>
Peso excavadora	1,7 ÷ 8 ton 3800 ÷ 17600 lbs	3,5 ÷ 13 ton 7700 ÷ 28600 lbs	4 ÷ 14 ton 8800 ÷ 30800 lbs
Peso de la herramienta*	200 Kg / 450 lbs	445 Kg / 1000 lbs	485 Kg / 1100 lbs
Altura	56 cm / 22 in	60 cm / 23.5 in	60 cm / 23.5 in
Dimensiones placa base	30,5 x 76 cm / 12 x 30 in	46 x 84 cm / 18 x 33 in	64 x 87 cm / 25 x 34 in
Fuerza centrífuga	3000 Kg 29,5 KN 6600 lbs	4000 Kg 39 KN 8800 lbs	4000 Kg 39 KN 8800 lbs
Presión ejercida sobre el suelo Mín - Med - Máx	0,8 1,2 1,7 Kg/cm <sup>2</sup> 7,8 11,8 16,7 N/cm <sup>2</sup> 10,8 16,9 24,2 psi 	0,9 1,1 1,4 Kg/cm <sup>2</sup> 8,8 10,8 13,7 N/cm <sup>2</sup> 11,7 15,6 20 psi 	0,7 0,9 1,1 Kg/cm <sup>2</sup> 6,9 8,8 10,8 N/cm <sup>2</sup> 9,2 12,2 15,7 psi 
Frecuencia Mín - Med - Máx	2000 2500 3000 rpm 33 42 50 hz	1600 1850 2100 rpm 27 31 35 hz	1600 1850 2100 rpm 27 31 35 hz
Caudal en el motor	45 ÷ 70 l/min / 12 ÷ 18 gpm	55 ÷ 75 l/min / 15 ÷ 20 gpm	55 ÷ 75 l/min / 15 ÷ 20 gpm
Presión máxima de trabajo controlada desde la excavadora	240 bar / 3450 psi	200 bar / 2850 psi	200 bar / 2850 psi
Presión de retorno máxima	7 bar / 100 psi	21 bar / 300 psi	21 bar / 300 psi
Compatibilidad placa sujeción cabezal demoledor	HP 550	HP 1250	HP 1250

\*El peso operativo del accesorio incluye el soporte de sujeción de acuerdo con los estándares de fabricación de Indeco. Posibles diferencias de peso podrían depender de la distinta configuración del soporte.

Datos técnicos	IHC 150	IHC 250
Tipos de máquinas	<b>4 5</b>	<b>4 5</b>
Peso excavadora	8 ÷ 22 ton 17600 ÷ 48400 lbs	15 ÷ 45 ton 33000 ÷ 99000 lbs
Peso de la herramienta*	970 Kg / 2150 lbs	1280 Kg / 2850 lbs
Altura	79 cm / 31.5 in	80 cm / 31.5 in
Dimensiones placa base	71 x 120 cm / 28 x 47 in	90 x 122 cm / 35 x 48 in
Fuerza centrífuga	10000 Kg 98 KN 22000 lbs	17000 Kg 167 KN 37400 lbs
Presión ejercida sobre el suelo Mín - Med - Máx	1,4 1,6 1,8 Kg/cm <sup>2</sup> 13,7 15,7 17,7 N/cm <sup>2</sup> 18,9 22,1 25,6 psi 	1,3 1,7 2,2 Kg/cm <sup>2</sup> 12,8 16,7 21,6 N/cm <sup>2</sup> 17,7 24 31,3 psi 
Frecuencia Mín - Med - Máx	1800 1950 2100 rpm 30 33 35 hz	1800 2100 2400 rpm 30 35 40 hz
Caudal en el motor	100 ÷ 120 l/min / 27 ÷ 32 gpm	190 ÷ 265 l/min / 50 ÷ 70 gpm
Presión máxima de trabajo controlada desde la excavadora	200 bar / 2850 psi	170 bar / 2450 psi
Presión de retorno máxima	21 bar / 300 psi	7 bar / 100 psi
Compatibilidad placa sujeción cabezal demoledor	HP 1800 HP 2000	HP 3000 - HP 4000 HP 5000 ÷ HP 7500

Nota: todas las ilustraciones y los datos numéricos de este catálogo son puramente indicativos y están sujetos a cambios a nuestra discreción sin previo aviso. Nos reservamos por tanto el derecho a modificarlos con el objetivo de mejorar y desarrollar constantemente nuestros productos.

#### Leyenda máquinas



Excavadora compacta



Minicargadora



Pala mixta



Excavadora sobre ruedas





Excavadora sobre orugas

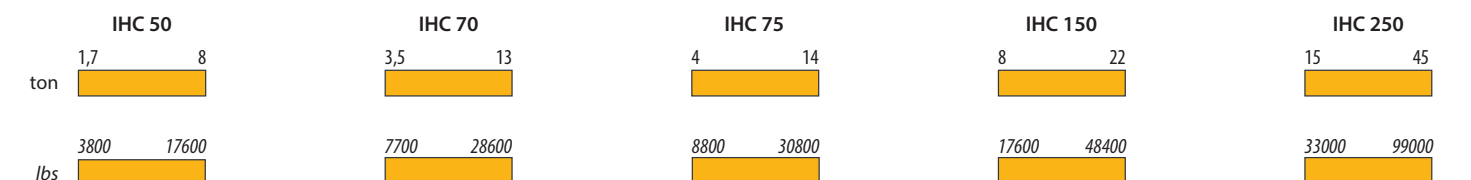

#### La compatibilidad





Datos técnicos	IHC R 50	IHC R 70	IHC R 75
Tipos de máquinas	<b>1 3</b>	<b>1 3 4</b>	<b>1 3 4</b>
Peso excavadora	3,5 ÷ 13 ton 7700 ÷ 28600 lbs	6,5 ÷ 16 ton 14300 ÷ 35200 lbs	7 ÷ 16 ton 15400 ÷ 35200 lbs
Peso de la herramienta*	425 Kg / 950 lbs	630 Kg / 1400 lbs	670 Kg / 1500 lbs
Altura	88 cm / 34.7 in	93 cm / 36.7 in	93 cm / 36.7 in
Dimensiones placa base	30,5 x 76 cm / 12 x 30 in	46 x 84 cm / 18 x 33 in	64 x 87 cm / 25 x 34 in
Fuerza centrífuga	3000 Kg 29,5 KN 6600 lbs	4000 Kg 39 KN 8800 lbs	4000 Kg 39 KN 8800 lbs
Presión ejercida sobre el suelo Mín - Med - Máx	0,8 1,2 1,7 Kg/cm <sup>2</sup> 7,8 11,8 16,7 N/cm <sup>2</sup> 10.8 16.9 24.2 psi 	0,9 1,1 1,4 Kg/cm <sup>2</sup> 8,8 10,8 13,7 N/cm <sup>2</sup> 11.7 15.6 20 psi 	0,7 0,9 1,1 Kg/cm <sup>2</sup> 6,9 8,8 10,8 N/cm <sup>2</sup> 9.2 12.2 15.7 psi 
Frecuencia Mín - Med - Máx	2000 2500 3000 rpm 33 42 50 hz	1600 1850 2100 rpm 27 31 35 hz	1600 1850 2100 rpm 27 31 35 hz
Caudal en el motor	45 ÷ 70 l/min / 12 ÷ 18 gpm	55 ÷ 75 l/min / 15 ÷ 20 gpm	55 ÷ 75 l/min / 15 ÷ 20 gpm
Presión máxima de trabajo controlada desde la excavadora	240 bar / 3450 psi	200 bar / 2850 psi	200 bar / 2850 psi
Presión de retorno máxima	7 bar / 100 psi	21 bar / 300 psi	21 bar / 300 psi
Caudal de aceite para la rotación	10 l/min / 3 gpm	10 l/min / 3 gpm	10 l/min / 3 gpm
Presión regulada a la rotación	90 bar / 1300 psi	90 bar / 1300 psi	90 bar / 1300 psi
Compatibilidad placa sujeción cabezal demoledor	HP 1250	HP 1250	HP 1250

\*El peso operativo del accesorio incluye el soporte de sujeción de acuerdo con los estándares de fabricación de Indeco. Posibles diferencias de peso podrían depender de la distinta configuración del soporte.

Datos técnicos	IHC R 150	IHC R 250
Tipos de máquinas	<b>4 5</b>	<b>4 5</b>
Peso excavadora	15 ÷ 25 ton 33000 ÷ 55000 lbs	16 ÷ 45 ton 35200 ÷ 99000 lbs
Peso de la herramienta*	1185 Kg / 2650 lbs	1520 Kg / 3350 lbs
Altura	108 cm / 42.6 in	110 cm / 43.4 in
Dimensiones placa base	71 x 120 cm / 28 x 47 in	90 x 122 cm / 35 x 48 in
Fuerza centrífuga	10000 Kg 98 KN 22000 lbs	17000 Kg 167 KN 37400 lbs
Presión ejercida sobre el suelo Mín - Med - Máx	1,4 1,6 1,8 Kg/cm <sup>2</sup> 13,7 15,7 17,7 N/cm <sup>2</sup> 18.9 22.1 25.6 psi 	1,3 1,7 2,2 Kg/cm <sup>2</sup> 12,8 16,7 21,6 N/cm <sup>2</sup> 17.7 24 31.3 psi 
Frecuencia Mín - Med - Máx	1800 1950 2100 rpm 30 33 35 hz	1800 2100 2400 rpm 30 35 40 hz
Caudal en el motor	100 ÷ 120 l/min / 27 ÷ 32 gpm	190 ÷ 265 l/min / 50 ÷ 70 gpm
Presión máxima de trabajo controlada desde la excavadora	200 bar / 2850 psi	170 bar / 2450 psi
Presión de retorno máxima	21 bar / 300 psi	7 bar / 100 psi
Caudal de aceite para la rotación	10 l/min / 3 gpm	10 l/min / 3 gpm
Presión regulada a la rotación	90 bar / 1300 psi	90 bar / 1300 psi
Compatibilidad placa sujeción cabezal demoledor	HP 3000 HP 4000	HP 3000 HP 4000

Nota: todas las ilustraciones y los datos numéricos de este catálogo son puramente indicativos y están sujetos a cambios a nuestra discreción sin previo aviso. Nos reservamos por tanto el derecho a modificarlos con el objetivo de mejorar y desarrollar constantemente nuestros productos.

#### Leyenda máquinas



Excavadora compacta



Minicargadora



Pala mixta



Excavadora sobre ruedas



Excavadora sobre orugas

#### La compatibilidad

	IHC R 50	IHC R 70	IHC R 75	IHC R 150	IHC R 250
ton	3,5 13	6,5 16	7 16	15 25	16 45
lbs	7700 28600	14300 35200	15400 35200	33000 55000	35200 99000

Sugerencia de uso en una máquina con peso total de (ton / lbs):

# Los accesorios

## 1 | Sistema Indeconnect

Nuevo sistema de monitorización remota, basado en los principios del 'Internet of Things, con el que evitar la obsolescencia de los equipos y mantener un alto rendimiento a lo largo del tiempo.

El sistema «Indeconnect», está compuesto por un **dispositivo** equipado con tecnología 4G para la interconexión inalámbrica a la red, que se montará en los distintos equipos, y una **plataforma web** en la nube accesible desde móvil (vía app) u ordenador, con la que consultar los datos transmitidos en tiempo real por cada dispositivo instalado: horas trabajadas, posición de trabajo en el espacio, temperatura del aceite hidráulico, temperatura ambiente, posición GPS, etc.

Mediante el uso de Indeconnect es posible:

- **Controlar la productividad**, asegurándose de que cada herramienta Indeco esté trabajando de acuerdo a lo planificado
- **Controlar la operatividad**, verificando en tiempo real los distintos parámetros dentro y fuera del equipo para asegurarse de que esté se utilice en condiciones óptimas y de forma adecuada
- **Aumentar la seguridad** controlando a distancia la posición del equipo mediante la geo-localización GPS
- **Planificar el mantenimiento**, supervisando en tiempo real el estado de salud de cada herramienta Indeco, también a través del sistema automático de alertas y mensajes que permite pedir piezas de recambio y minimizar los tiempo de inactividad de la máquina
- **Optimizar el alquiler** supervisando y controlando la gestión de los equipos alquilados.

## 2 | Lámina de relleno

Herramienta opcional que, montada en un compactador, sirve para extender y nivelar el terreno a compactar, sin que sea necesario utilizar una cuchara.

## 3 | Placas adaptables y extraíbles

atornillables a la placa vibratoria estándar, fabricadas bajo pedido y personalizables en anchura y profundidad, para compactar zanjas estrechas y terrenos con dimensiones especiales.



# Sectores y campos de aplicación

		IHC	IHC R
<p><b>Movimentación de Tierras</b></p>	<b>Movimentación de tierras</b>	<ul style="list-style-type: none"> <li>• Excavación de zanjas</li> <li>• Excavación en terreno</li> <li>• Nivelación de pavimentaciones</li> <li>• Compactación del suelo</li> <li>• Compactación de zanjas</li> <li>• Carga de terreno y materiales a granel</li> </ul>	<ul style="list-style-type: none"> <li>○</li> <li>○</li> <li>○</li> <li>○</li> <li>○</li> </ul>
	<b>Cimientos</b>	<ul style="list-style-type: none"> <li>• Excavación para cimientos de edificios</li> <li>• Nivelación</li> </ul>	<ul style="list-style-type: none"> <li></li> <li></li> </ul>
	<b>Construcción</b>	<ul style="list-style-type: none"> <li>• Hinca de pilotes para cimientos</li> <li>• Compactación en torno a los pilares</li> </ul>	<ul style="list-style-type: none"> <li>○</li> <li>○</li> </ul>
	<b>Tunelación</b>	<ul style="list-style-type: none"> <li>• Desmante</li> <li>• Decapado de bóvedas y muros</li> </ul>	<ul style="list-style-type: none"> <li></li> <li></li> </ul>
	<b>Aplicación subacuática</b>	<ul style="list-style-type: none"> <li>• Dragado</li> <li>• Ampliación de márgenes</li> <li>• Ampliación de canales</li> <li>• Carga de terreno y materiales a granel</li> <li>• Movimentación de rocas o rompeolas</li> </ul>	<ul style="list-style-type: none"> <li></li> <li></li> <li></li> <li></li> <li></li> </ul>
<p><b>Infraestructuras</b></p>	<b>Excavación de zanjas</b>	<ul style="list-style-type: none"> <li>• Petróleo y gas, agua y líquidos (excavación de zanjas en profundidad)</li> <li>• Excavación zanjas</li> <li>• Compactación de suelo en zanjas</li> </ul>	<ul style="list-style-type: none"> <li></li> <li></li> <li>○</li> </ul>
	<b>Construcción de carreteras</b>	<ul style="list-style-type: none"> <li>• Hinca de pilotes y guardarrailles</li> <li>• Reparación de asfalto</li> <li>• Trabajos de mantenimiento (caminos, aceras y estacionamientos)</li> <li>• Mampostería</li> </ul>	<ul style="list-style-type: none"> <li>○</li> <li>○</li> <li>○</li> <li>○</li> </ul>
	<b>Jardinería y paisajismo</b>	<ul style="list-style-type: none"> <li>• Vallas</li> <li>• Excavación en terreno</li> <li>• Demolición de roca</li> <li>• Repoblación</li> <li>• Hendiduras en tocones</li> <li>• Mantenimiento de campos de golf</li> <li>• Trituración de tocones y raíces</li> <li>• Eliminación y renovación de barreras vegetales</li> <li>• Trituración de residuos leñosos</li> </ul>	<ul style="list-style-type: none"> <li>○</li> <li></li> <li></li> <li>○</li> <li></li> <li></li> <li></li> <li></li> <li></li> </ul>
<p><b>Agrícola y Forestal</b></p>	<b>Arboricultura</b>	<ul style="list-style-type: none"> <li>• Movimentación de tocones</li> <li>• Mantenimiento de áreas verdes, arbustos y sotobosque</li> <li>• Creación y mantenimiento de corredores forestales y cortafuegos</li> <li>• Retirada de árboles</li> <li>• Retirada de vegetación</li> <li>• Retirada de ramas</li> </ul>	<ul style="list-style-type: none"> <li></li> <li></li> <li></li> <li></li> <li></li> <li></li> </ul>

## La gama completa de los productos Indeco

Productos	Peso/Longitud
Martillos demoledores hidráulicos HP	desde 59 hasta 11050 Kg desde 135 hasta 24400 lbs
Quebrantadores fijos IFP	desde 750 hasta 4550 Kg desde 1650 hasta 10050 lbs
Quebrantadores giratorios IRP	desde 570 hasta 4500 Kg desde 1300 hasta 9900 lbs
Multifunción IMP	desde 1500 hasta 4900 Kg desde 3300 hasta 10800 lbs
Multifunción IMP Desmontadora de coches	1500 Kg 3300 lbs
Pinzas para demolición primaria IDC	7200 Kg 15850 lbs
Compactadores fijos IHC	desde 200 hasta 1280 Kg desde 450 hasta 2850 lbs

Productos	Peso/Longitud
Compactadores giratorios IHC R	desde 425 hasta 1520 Kg desde 950 hasta 3350 lbs
Pinzas Multi Grab IMG S-D-H-L-T	desde 285 hasta 2990 Kg desde 630 hasta 6600 lbs
Cizallas ISS	desde 480 hasta 11000 Kg desde 1060 hasta 24200 lbs
Cortadoras de raíles IRC	desde 4200 hasta 4300 Kg desde 9240 hasta 9650 lbs
Trituradores de brazo IMH	desde 385 hasta 1930 Kg desde 850 hasta 4250 lbs
Brazos posicionadores IBS	desde 3,3 hasta 14,3 m desde 11 hasta 47 ft

\*Las longitudes pueden personalizarse según las necesidades del cliente.

Versión de EE. UU.

ES

### INDECO North America

135 Research Drive  
Milford CT, 06460

PH. (203) 713-1030 - F (203) 713-1040

www.indeco-breakers.com

Certificación del sistema  
de gestión de la calidad.  
UNI EN ISO 9001:2015



Miembro de



PROVEEDOR AUTORIZADO

Los contenidos de la presente publicación no pueden reproducirse total ni parcialmente sin la autorización previa de la sociedad INDECO IND S.p.A.  
Todos derechos reservados. Las marcas registradas utilizadas en este catálogo son de la propiedad de sus respectivos titulares.